



Garasjeleddporter

NYHET: Garasjeportåpner generasjon 4
med enda raskere portåpning, mer komfort og smarte funksjoner

HÖRMANN

Se alle fordelene

Leddportene åpnes loddrett og føres plassbesparende langs taket. Dette konstruksjonsprinsippet gir deg maksimal plass både i og utenfor garasjen. Garasjeleddporter kan monteres i alle garasjeåpninger og gir opptil 14 cm mer gjennomkjøringsbredde enn vippeporter. I tillegg er de optimalt tett på alle fire sidene med permanent elastiske og værbestandige pakninger.

Komfort du fortjener.





INNHOLD

| | |
|----|--|
| 6 | Gode grunner for Hörmann |
| 18 | Oversikt leddporter i stål |
| 22 | Oversikt overflater i stål |
| 23 | Oversikt rammeport i aluminium |
| 24 | Oversikt leddporter i massivtre og tresorter |
| 26 | Generell oversikt |
| 32 | Portmotiver |
| 46 | Portdesign |
| 54 | Håndtak / frikopling |
| 55 | Vinduer |
| 56 | Gangdører |
| 58 | Sidedører |
| 60 | Modernisere og oppgradere |
| 66 | Garasjeportåpnere ■ NYHET |
| 70 | Tilbehør |
| 78 | Tekniske løsninger |
| 80 | Premium- og standardutførelse |
| 81 | Garasjeleddport LPU 67 Thermo |
| 82 | Industrileddport SPU F42 Plus |
| 84 | Effektegenskaper |
| 86 | Størrelser og tekniske mål |
| 88 | Hörmanns produktspekter |

Portene på bildene har i noen tilfeller spesialutstyr og tilsvarer ikke alltid standardutførelsen.

Av trykktekniske årsaker kan fargene og overflatene på bildene avvike fra virkeligheten.

Opphavsrettslig beskyttet. Kopiering, også av utdrag, er kun tillatt med vårt samtykke. Med forbehold om endringer.

Leddporter - hvilken er den riktige for meg?

Ved valg av en ny garasjeleddport er det en del ting å ta hensyn til. Tiden for ensformige, ren praktiske metallporter er nemlig forlengst forbi. Nå finnes det et stort utvalg av leddporter som kombinerer funksjon, utseende og sikkerhet. For at du ikke skal miste oversikten ved kjøp av en port, har vi samlet all viktig informasjon om garasjeporter i kompakt form.

Materiale – stål eller tre?

Typiske materialer for garasjeporter er tre og stål.

Garasjeporter i stål er robuste og har en lang levetid.

Det varmegalvaniserte materialet og overflatebelegg av polyesterlakk av høy kvalitet på begge sider gjør at regnet ganske enkelt preller av uten å danne striper, og beskytter dessuten mot rust. Leddporter i stål har god til meget god varmeisolering, tilbyr utallige designalternativer og enkel rengjøring.

Garasjeporter av ekte tre fås med ulike design, og **passer perfekt for hus med mange treelementer**. Ettersom tre er et naturlig råstoff, trenger garasjeporter i tre intensiv pleie og er forholdsvis dyre. Regelmessig pleie av garasjeporter i tre er derfor spesielt viktig for å bevare treverket, og sørger for varig beskyttelse.

En garasjeport i særklasse er fasadeporten, som kan kles med samme materiale som husets fasade, og dermed integreres i bygningens design slik at den praktisk talt er usynlig.

Varmeisolering – hvorfor er det så viktig?

Temaet **isolering er ekstra viktig når garasjen er direkte tilknyttet huset**, eller når den benyttes som verksted eller hobbyrom.

Isolerte leddporter har svært gode varmeisolerende egenskaper. I tillegg sørger det stabile portbladet for et stille portløp. Ytterligere profiler i kunststoff med ekstra pakninger minimerer kuldebroen mellom murvegg og karm. Slike profiler **kan forbedre isoleringen med ytterligere 15 prosent**.

Portåpnere – hvilke fordeler tilbyr de?

Garasjeportåpnere anses etter hvert nesten alltid som standardutstyr for garasjeporter. Garasjeporter med automatisk drift har den fordel at du kan **betjene garasjeporten komfortabelt og trygt fra bilen med en håndsender**. Med hjelp av Smart Home-løsninger er det nå til enhver tid også mulig å åpne den med smarttelefon, uansett hvor man befinner seg. I tillegg tilbyr portåpnere høy **sikkerhet mot innbrudd**, siden en sikring forhindrer at porten kan skyves opp når den er lukket. Det bør benyttes en innbruddssikring som også fungerer ved strømbrytning.

Tilgang til garasjen – hvilke dører finnes?

Dersom garasjen ikke har noen direkte tilgang til huset, anbefales en dør som er integrert i porten. Såkalte gangdører er praktiske fordi du **får tilgang til garasjen, uten å måtte åpne hele garasjeporten**, for eksempel hvis du trenger sykkelen. For å redusere risiko for snubling, bør gangdøren ha en lav terskel. Ved store garasjer er det også mulig å bruke en garasje-sidedør, som krever ingen terskel.



▲ Med en praktisk gangdør er det enkelt å hente sykler fra garasjen uten å måtte åpne hele porten.

▼ Dersom du benytter garasjen din som hobbyrom, anbefaler vi isolerte leddporter med høy varmeisolerings.



«Et godt rykte må man gjøre seg fortjent til.»

August Hörmann

Hörmann-merket er i dag en ekte kvalitetsgaranti, nøyaktig slik grunnleggeren av bedriften ønsket det. Familiebedriften har mer enn 80 års erfaring innen produksjon av porter og portåpnere, og med mer enn 20 millioner solgte porter og portåpnere, er bedriften blitt markedsleder i Europa. Det gir deg en god følelse når du kjøper en leddport fra Hörmann.



1 Made in Germany

Alle vesentlige port- og portåpnerkomponenter utvikles og produseres av Hörmann selv, og er **perfekt tilpasset** hverandre. I tillegg er de **testet og sertifisert** av uavhengige og anerkjente institutter. De produseres i Tyskland etter kvalitetsstyringssystemet DIN ISO 9001 og oppfyller alle krav i EU-standarden 13241. I tillegg arbeider våre høyt kvalifiserte medarbeidere intensivt med nye produkter, kontinuerlig videreutvikling og forbedring av detaljer. På denne måten skapes det patenter og produkter som vi er alene om på markedet.

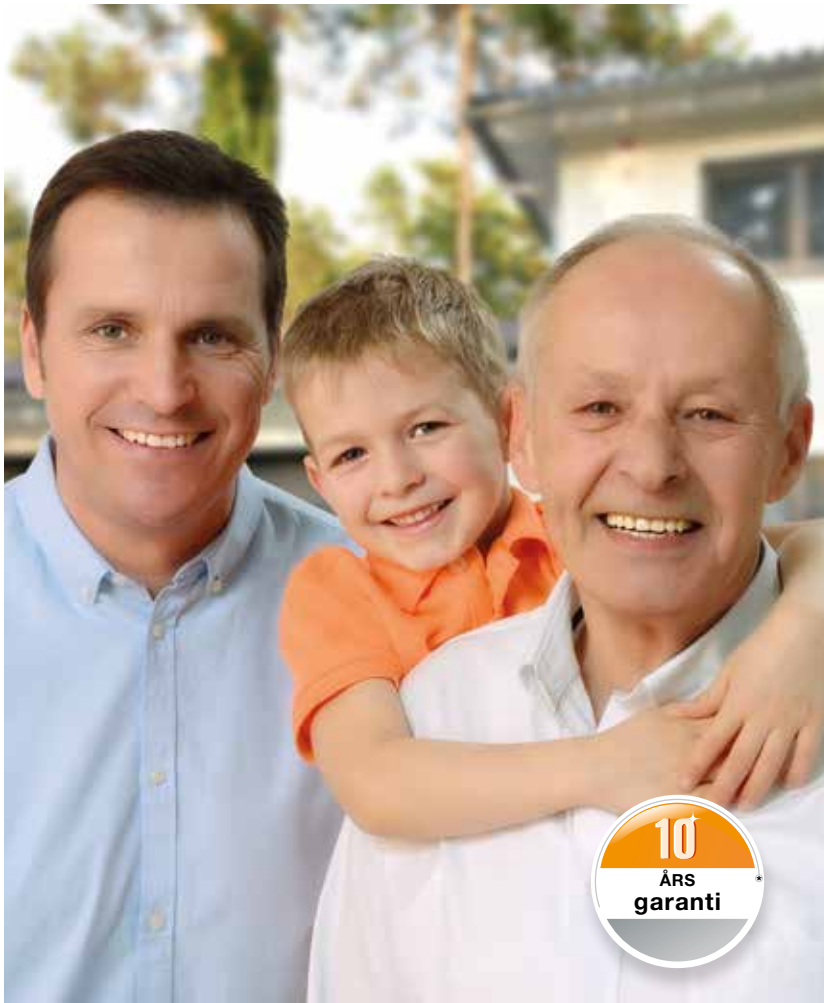

2 Merkekvalitet for generasjoner

Langtidstester under realistiske forhold sikrer velprøvde serieprodukter med Hörmann-kvalitet. Takket være fremragende tekniske løsninger og en kompromissløs kvalitetssikring, får du **10 års garanti på alle leddporter og 5 års garanti på Hörmann portåpnere.***

* Utfyllende garantivilkår finner du på: www.hoermann.no

3 Fremtiden for øyet

Hörmann ønsker å gå foran med et godt eksempel. Derfor dekker bedriften **sitt energibehov til 100 % av fornybar energi.** Sammen med et intelligent og sertifisert energistyringssystem, en klimanøytral postforsendelse og resirkulering av verdifulle materialer, **sparer mer enn 40000 tonn CO₂ hvert år.** Og sist, men ikke minst, tilbyr Hörmann produkter for bærekraftig bygging.

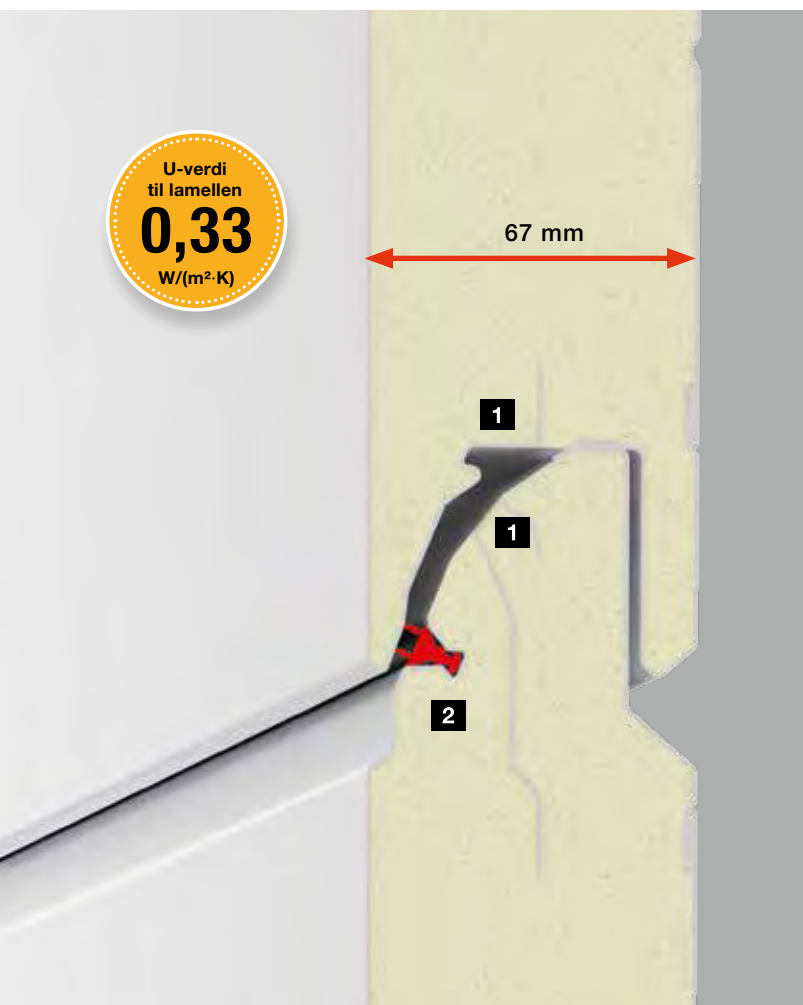

4 Moderne energisparende port

Spesielt for garasjer som ligger i direkte forbindelse med huset, anbefales det isolerte leddporter. I tillegg til LPU 42 med svært god varmeisolerings, tilbyr **LPU 67 Thermo** alt som i dag forventes av moderne konstruksjoner: **Utmerket varmeisolerings gjennom seksjoner med brutt kuldebro 1** med en U-verdi på $0,33 \text{ W}/(\text{m}^2 \cdot \text{K})^*$, svært god tetning av mellomrom ved seksjoner gjennom dobbelte leppetetninger **2** og optimal tilpasning til gulvet gjennom dobbelte bunnpakninger, som også utjevner bakkeujevnheter og reduserer energitap.

Mer informasjon finner du på side 81.

* U-verdi for porten (5000 x 2125 mm) = $1,0 \text{ W}/(\text{m}^2 \cdot \text{K})$

5 Effektiv varmeisolerings

Kun fra Hörmann

Med **ThermoFrame fra Hörmann** forbedrer du de allerede gode varmeisolerende egenskapene til isolerte leddporter. Den svarte profilen i kunststoff monteres sammen med portkarmen. Gjennom den brutte kuldebroen mellom karmen og muren **oppnås en forbedret varmeisolerings på inntil 15%****. ThermoFrame kan leveres for alle Hörmann leddporter som ekstrautstyr.

Mer informasjon finner du på side 84.

** For den isolerte garasjeleddporten LPU 42 i størrelse: 5000 x 2125 mm



6 Optimal langtidsbeskyttelse

! Kun fra Hörmann

Den sprøhetsresistente, 4 cm høye **karmfoten i kunststoff** omslutter karmen i det rustutsatte området og **gir varig beskyttelse mot mulig korrosjon**. I motsetning til løsninger hos konkurrentene, vedvarer denne effektive langtidsbeskyttelsen også ved permanent stående fuktighet. Sammen med portens bunnpakning danner beslagsunderdelen også en fin avslutning.

7 Varig vakre Duragrain-dekorer

! Kun fra Hörmann

Med slitesterk beskyttelseslakk av høy kvalitet

Den Duragrain-overflaten med 24 dekorer overbeviser med **detaljert, naturlig og fargeekte portdesign**. Innovativ digitaltrykk **1** på grunningen **2** av den galvaniserte seksjonen **3** og et topplag med **slitesterk beskyttelseslakk av høy kvalitet** **4** sørger for at porten holder seg pen over lang tid. Overfelt og karmkledning leveres som ekstrautstyr i en farge som er tilpasset dekoren.

Mer informasjon finner du på side 48–49.



8 Harmonisk totalinntrykk



Kun fra Hörmann

I alle portstørrelser

1 Leddporter med usynlige overganger mellom seksjonene

Hörmann garasjeporter kjennetegnes av en nøyaktig jevn profilinndeling [A]. Seksjonene formes slik at overgangene praktisk talt er usynlige når porten er lukket. Det lønner seg å sammenligne!

Etter ønske får du også de praktiske sidedørene i flukt med garasjeleddporten. Mer informasjon finner du på side 58–59.

2 Ujevne profilmellomrom [B], [C] på grunn av forskjellige seksjonshøyder og synlige seksjonsoverganger på porter fra konkurrentene. På den måten oppstår et urolig helhetsbilde på garasjeporten.

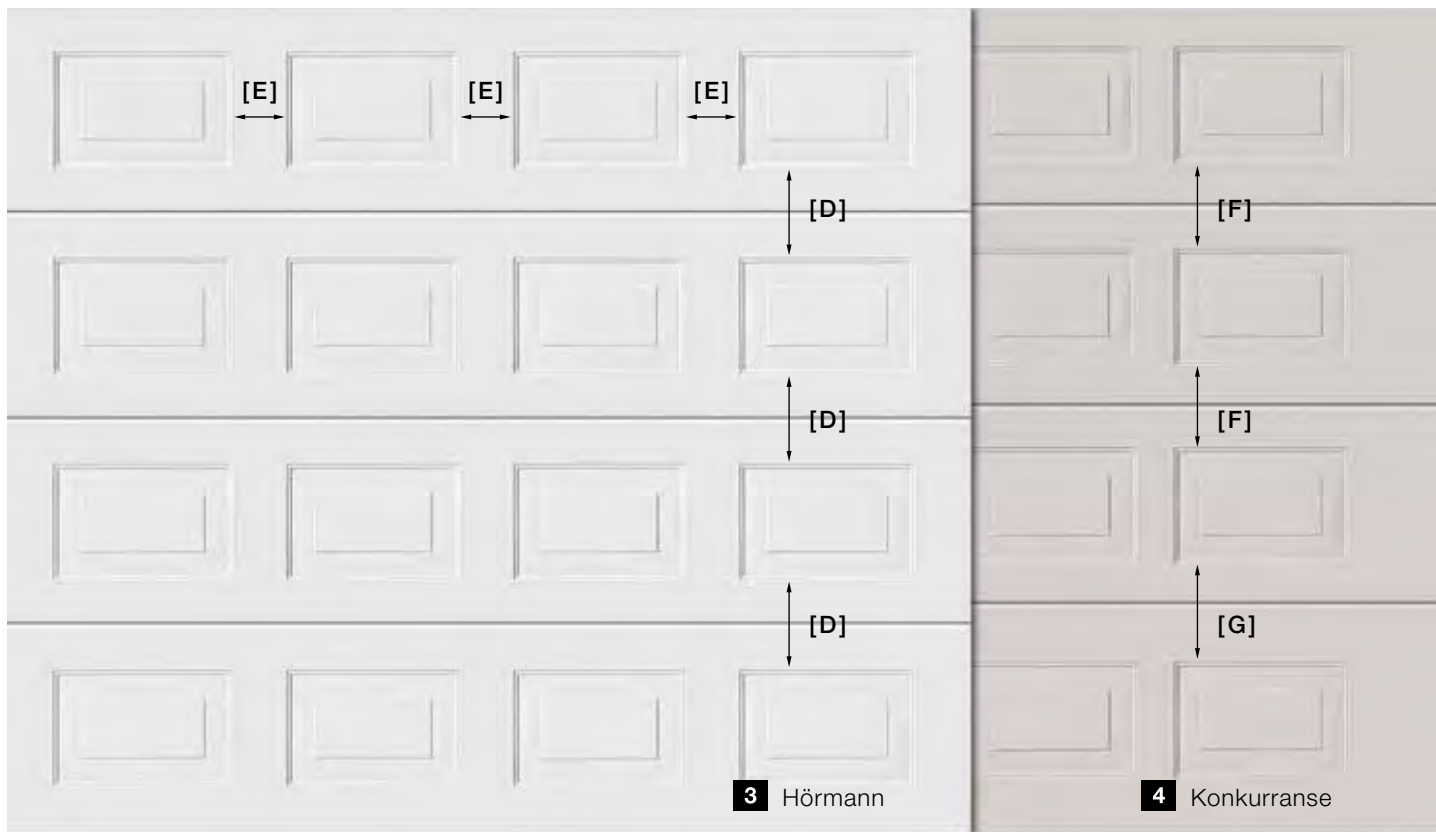

Kun fra Hörmann | alle portstørrelser

3 Jevn speilinndeling

For et harmonisk og helhetlig utseende er avstandene mellom de enkelte speilene [D] på Hörmann leddporter nøyaktig like i høyden. Dette oppnås med like høye seksjoner over hele portens høyde. De horisontale avstandene mellom speilene [E] i en seksjon er også enhetlige. På den måten oppstår et jevnt helhetsbilde på garasjeporten.

Etter ønske kan også sidedørene leveres med den samme seksjonsinndelingen som garasjeleddporten. Mer informasjon finner du på side 58–59.

4 Ujevn speilinndeling [F], [G] på grunn av ulike seksjonshøyder på porter fra konkurrenter. På den måten oppstår et urolig helhetsbilde på garasjeporten.

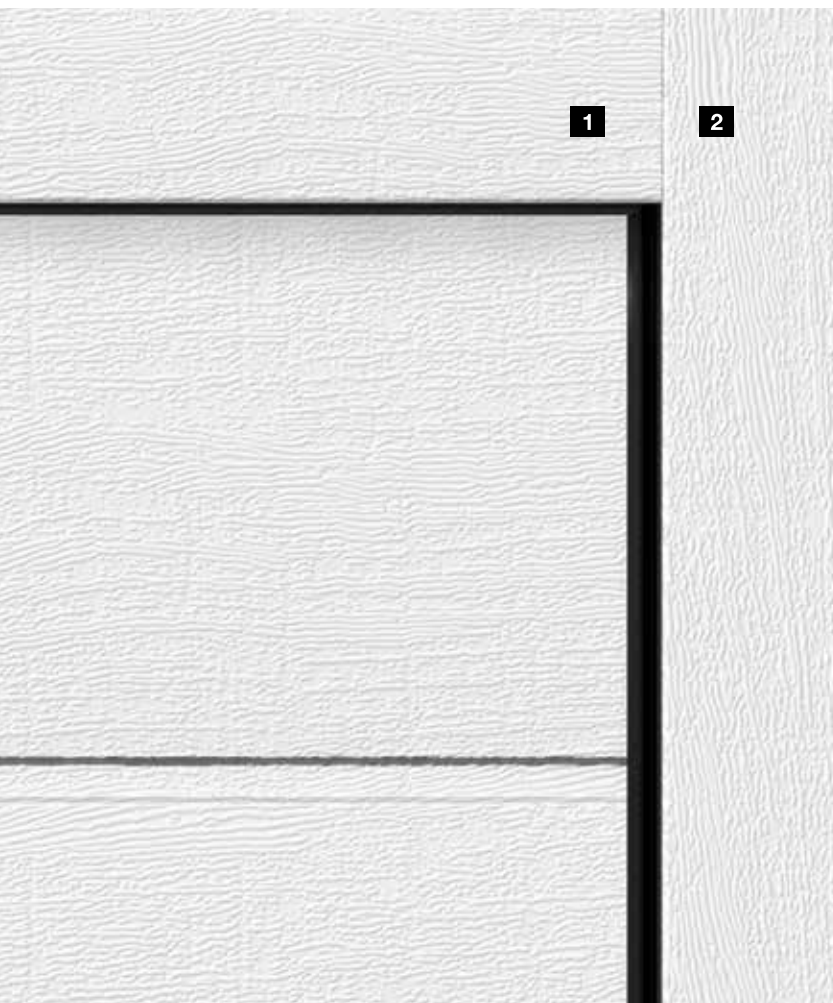

9 Samme utseende på karm og portblad

! Kun fra Hörmann

For å få et **helhetlig utseende**, er det mange detaljer som skal stemme: Overfeltet som karmutføring **1** leveres for hvite porter og i alle overflater alltid med samme utseende som portseksjonene. Alt passer sammen. Sidekarmene **2** leveres som standard med hvit Woodgrain-overflate*. For leddporter med overflatene Sandgrain, Silkgrain eller Decograin samt porter med farge får du passende karmkledninger som ekstrautstyr i samme overflate som portseksjonene. For Duragrain-porter leveres karmkledningen og overfeltene som ekstrautstyr i en fargetone tilpasset dekoren.

Mer informasjon finner du på side 62.

* For LPU 67 Thermo og LPU 42 i premium-utførelse i gråhvit RAL 9002

10 Overfelt for innfelling

For LPU 42-porter er overfeltet for innfelling **den mest elegante løsningen for en usynlig overgang** fra kledning til portblad. Når porten er lukket, er den øverste portseksjonen **1** i flukt med kledningen **2**.

Mer informasjon finner du på side 64.

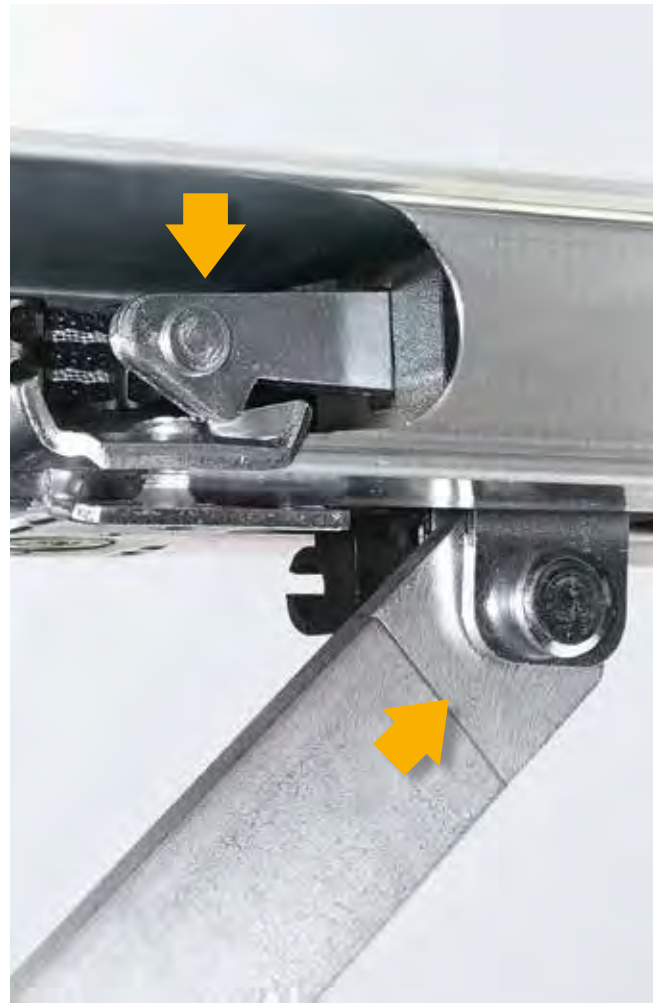

11 Praktiske løsninger

Med en LPU 42-port med **gangdør med lav terskel** kommer du raskt ut og inn av garasjen. Så kan du hente sykler eller hageredskap fra garasjen uten å åpne porten. Terskelen i rustfritt stål er kun 10 mm høy på midten og 5 mm på kantene. Dette gjør det lettere å kjøre over terskelen og reduserer risikoen for snubling.

Mer informasjon finner du på side 56–57.

12 Selvsagt mer sikkerhet

Kun fra Hörmann Mekanisk innbruddssikring i portåpnerskinnen

Ubudne gjester har ingen sjanse mot Automatic-portene fra Hörmann. Når garasjeporten er lukket, går **innbruddssikringen** automatisk inn i sporet på føringskinnen, og porten **er omgående sikkert låst og sikret mot innbrudd**. Denne patenterte portlåsen virker mekanisk og fungerer derfor også ved strømbrytning, i motsetning til konkurrerende portåpner.



Se kortfilmen «Garasjeportåpner - betryggende sikre» på: www.hoermann.com/videos



13 Sertifisert sikkerhet



Kun fra Hörmann



Systemet BiSecur med toveis trådløs teknologi står for en **fremtidsrettet teknologi** for komfortabel og sikker betjening av port- og grindåpnere, døråpnere, belysning osv. Den ekstremt sikre BiSecur-krypteringsprosedyren med stabil, feilfri rekkevidde er utviklet av Hörmann, og gir deg visshet om at ingen utenforstående kan kopiere radiosignalet. Testet og sertifisert av sikkerhetsekspertene ved Ruhr-universitetet Bochum og uavhengige testinstitutter.



Se kortfilmen om det trådløse systemet BiSecur med sertifisert sikkerhet på: www.hoermann.com/videos

14 Perfekt tilpasset

Alle BiSecur port- og grindåpnere, mottakere og betjeningselementer er 100 % kompatible. Med et tastetrykk på din håndsender eller den trådløse bryteren kan du enkelt styre garasjeporten og grinden, samt dørlåser, døråpnere og andre enheter med BiSecur-mottakere. BiSecur-betjeningselementene er også egnet for drift av Hörmann motorer med radiofrekvens 868 MHz (produksjonsår 2003 - 06/2012), (avlesning av portposisjonen er ikke mulig). **Standard HCP-grensesnittet* i hver Hörmann-motor gir deg enda flere muligheter.** Dette gjør det enkelt å knytte alle Hörmann port- og grindåpnere til eksterne SmartHome-systemer.

* HCP = Hörmann Communication Protocol



15 Komfortabel avlesing av portposisjonen

Du trenger ikke å gå ut i vær og vind for å sjekke om porten er lukket. Bare trykk på en tast på håndsenderen HS 5 BS eller den innvendige bryteren FIT 5 BS, så viser fargen på lysdioden hvilken posisjon porten står i. Hvis du vil lukke porten, trykker du bare en gang til* Enklere og sikrere kan du ikke styre porten din.

* Hvis du vil betjene porten når den er utenfor synsvidde, er en ekstra fotocelle nødvendig.

16 Smart app-betjening

Hörmann BlueSecur

Bruk smarttelefonen rett og slett som håndsender. **Med den nye Hörmann BlueSecur-appen kan du enkelt styre garasjeporten eller ytterdøren via Bluetooth**.** Og for dine familiemedlemmer, kan du bare overføre ytterligere brukerrettigheter*** permanent eller tidsbegrenset til smarttelefonene deres. På den måten har alle i familien sin egen «port- og døråpner» alltid tilgjengelig på smarttelefonen.

** I forbindelse med intern eller valgfri Hörmann Bluetooth-mottaker

*** Ev. er det nødvendig med tilleggskjøp (i app-kjøp) i App Store eller Google Play butikk



Display på håndsenderen HS 5 BS

- 1** Port er åpnet
- 2** Port er lukket

5 grunner til at du bør overlate montering av garasjeporter til eksperter

Bøyde porter, hvinende hengsler, treg portåpning – manglende rådgivning og feil ved selvmontering av garasjeporten din demper fort gleden over en ny port, og kan i verste fall være årsak til alvorlige ulykker. Den som ønsker å få montert en funksjonsdyktig port på kort tid uten å være en erfaren håndverker selv, den bør ty til fagfolk. Opplærte fagfolk kjenner godt til de ulike typene av garasjeporter, tilbyr god rådgivning og monterer alle portens deler på en fagmessig måte.





▲ Din Hörmann-partner tar seg av forskriftsmessig avfallshåndtering av den gamle garasjeporten.

Demontere den gamle garasjeporten ved renovering

Før den nye garasjeporten kan monteres, må den gamle porten vanligvis fjernes. **Det er imidlertid viktig å være forsiktig når portfløyene demonteres.** De kan forårsake svært alvorlige skader, ettersom portens trekkgjærer står under høy spenning hos vippeporter, eller portfløyene kan velte. Dersom for eksempel en vippeport byttes ut med en leddport, må også vegg- og takfestet fjernes, slik at garasjeportens nye komponenter kan festes.

Måle opp portåpningen

For at porten skal passe inn i garasjeåpningen, er det viktig å være **nøy med oppmålingen**. I noen tilfeller må det tas hensyn til hellingen, eller garasjens takhøyde er ikke tilstrekkelig til å installere en ny port. Eldre garasjer har ofte spesielle mål, som det må tas hensyn til og som krever spesielle løsninger. Et annet problem ved oppmåling kan være feil måling av karmposisjonen. Er karmen først montert feil, åpner seg garasjeporten tregt, lager støy ved åpning og lukking eller åpner seg ikke i det hele tatt. **For at du ikke trenger å bekymre deg for de riktige dimensjonene, overtar fagfolk oppmålingen.** Slik kan du være sikker på å få den riktige garasjeporten til dine behov, som passer perfekt inn i garasjeåpningen under monteringen.

Finne riktig materiale for veggmonteringen

Før garasjeporten kan monteres må man velge ut riktige **skruer, plugg og utstyr, som bor, som passer til veggtypen**. Her er det avgjørende om veggen består av for eksempel betong, eller om den er bygget opp med stål. Siden garasjeporter genererer høy trekk- og skyvkraft når de åpnes eller lukkes, er det spesielt viktig at foringsskinnene festes til veggen med riktig materiale.

Montering av tilbehør som automatiske portåpnere

Automatiske portåpnere er en selvfølge hos moderne garasjeporter. For at disse skal ha plass under garasjetaket og danne en enhet med porten, **bør portåpnere tas med i betraktningen allerede på planleggingsstadiet**. Fagfolk er her best egnet til å vurdere hvilken portåpner som passer til hvilken port. Så hvis du vil være sikker på at alle deler er på riktig sted og at viktige sikkerhetsfunksjoner som den automatiske utkopligen fungerer forskriftsmessig, bør du kontakte fagfolk som Hörmann-forhandlere.

Korrekt avfallshåndtering av gamle garasjeportdeler

Etter at den nye garasjeporten er montert, foretas **forskriftsmessig og miljøvennlig avfallshåndtering** av den gamle porten. Vær oppmerksom på at gamle treporter må ikke brukes som brensel, siden de som oftest har blitt malt mange ganger opp gjennom årene. Også for gamle garasjeporter i stål gjelder, at de avfallshåndteres på forskriftsmessig måte. Selvstendig avfallshåndtering hos lokale avfallsdeponier er komplisert og dyrt. **Hörmann-forhandlere ordner dette for deg** og tar også med seg den gamle porten etter at den er demontert.



LPU 67 Thermo

Den energisparende porten overbeviser med utmerket varmeisolering takket være de 67 cm tykke seksjonene med brutt kuldebro.

LPU 42

Med 42 mm tykke seksjoner gir den isolerte LPU 42-porten svært god varmeisolering.

LTE 42

Den uisolerte LTE42-porten er den rimelige løsningen for frittstående garasjer som ikke trenger ekstra varmeisolering.



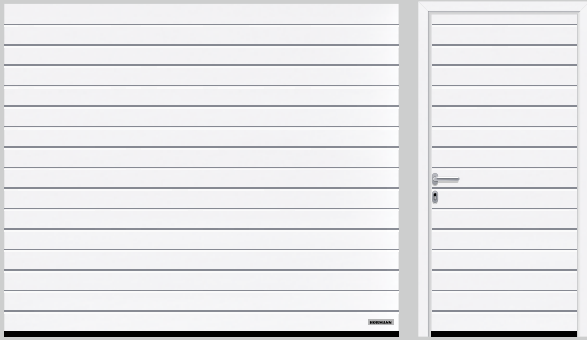

Horizontal profil S (LPU 42, LTE 42), off-white RAL 9016



Horizontal profil M (LPU 67 Thermo, LPU 42, LTE 42), off-white RAL 9016

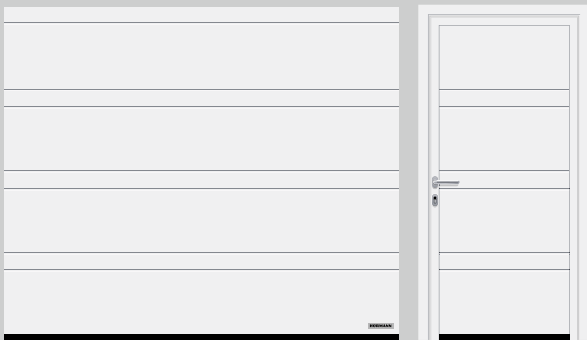

Horizontal profil D (LPU 42), off-white RAL 9016



Horizontal profil T (LPU 42), off-white RAL 9016



Horizontal profil L (LPU 67 Thermo, LPU 42), off-white RAL 9016



Speil (LPU 42, LTE 42), off-white RAL 9016

Les dette

Alle LPU 42-portmotiver fås også med gangdør.
Mer informasjon finner du på side 56–57.

OVERSIKT LEDDPORTER I STÅL



Plan profil L (LPU 67 Thermo, LPU 42),
designelement motiv 450, off-white RAL 9016

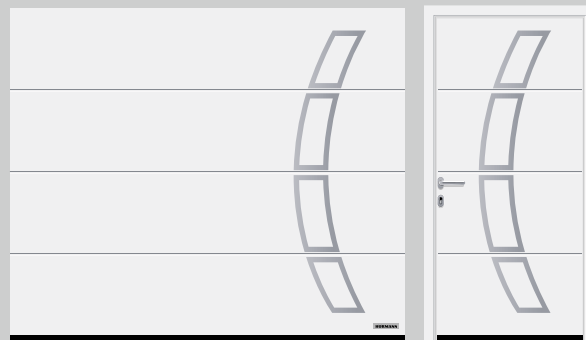

Plan profil L (LPU 67 Thermo, LPU 42),
designelement motiv 457, off-white RAL 9016

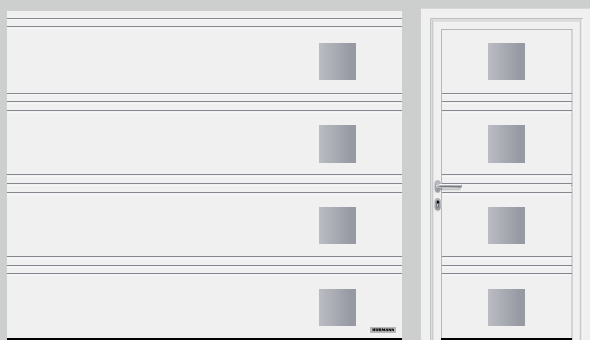

Horizontal profil T (LPU 42), innfelt design-dekor motiv 501 i rustfritt
stål-finish, designelement motiv 454, off-white RAL 9016

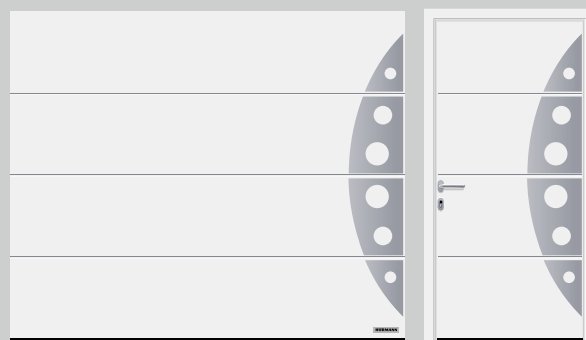

Plan profil L (LPU 67 Thermo, LPU 42),
designelement motiv 458, off-white RAL 9016



Motiv 451

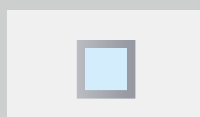

Motiv 461



Motiv 452



Motiv 462



Motiv 471



Motiv 481



Motiv 459



Motiv 469



Motiv 453*

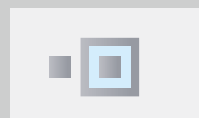

Motiv 463*



Motiv 455*



Motiv 460*



Motiv 472*



Motiv 482*



Motiv 473*

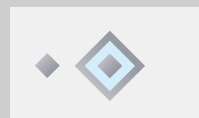

Motiv 483*



Motiv 474*



Motiv 475*



Motiv 456

Individuelle designmotiver

Designelementene kan plasseres som vist ovenfor i illustrasjonene, eller plasseres og kombineres på porten etter eget ønske. Slik designer du ditt eget portmotiv. Også porter med gangdør kan leveres med designelementer. Din Hörmann-forhandler gir deg gjerne råd.



Designelement med ekte glass som ekstrautstyr* for design-motiv 461 og 481



Designelement med rustfritt stål og vindusrute i kunststoff

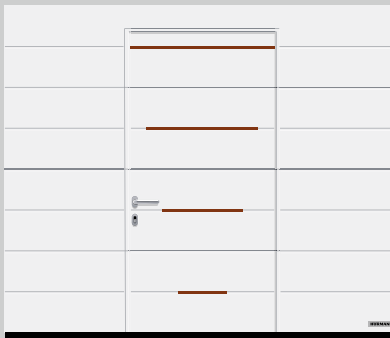

Horisontal profil M (LPU 42), innfelt design-dekor motiv 504 i tre-finish, i gangdøren, off-white RAL 9016

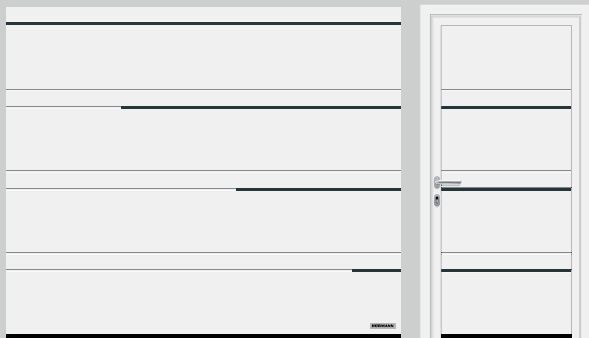

Horisontal profil D (LPU 42), innfelt design-dekor motiv 502 i antrasittgrå RAL 7016, off-white RAL 9016

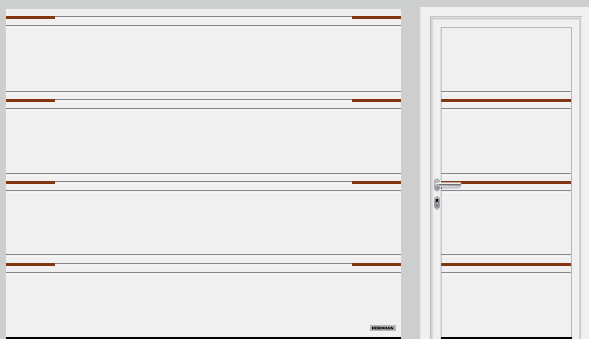

Horisontal profil T (LPU 42), innfelt design-dekor motiv 500 med oppdelt dekor i tre-finish, off-white RAL 9016

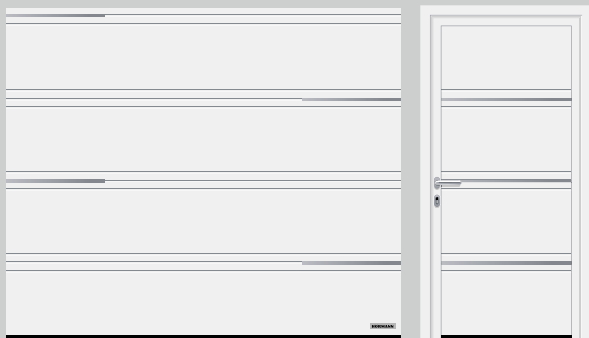

Horisontal profil T (LPU 42) innfelt design-dekor motiv 503 i rustfritt stål-finish, off-white RAL 9016

Designelementer i rustfritt stål «Tall og ord» ■ NYHET

Design din garasjeleddport LPU 42 med husnummer som positive tegn **1** eller med gatenavn og tekst som negative tegn **2**. Du kan velge mellom skrifttypene Moderne **1** og Klassisk **2**, (bare for horisontal profil).



Sett ditt preg med innfelt design-dekor

Porter med med horisontal profil M-, D- og T leveres med innfelt design-dekor i forskjellige utførelser: F.eks. går de gjennomgående design-dekorer for motiv 501 over hele portbredden, de oppdelte design-dekorene er 435 mm brede for motiv 500 og plasseres på portens venstre og høyre kant.

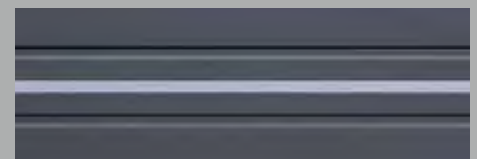

Horisontal profil T med innfelt design-dekor i rustfritt stål-finish

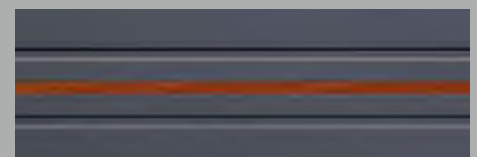

Horisontal profil T med innfelt design-dekor i tre-finish

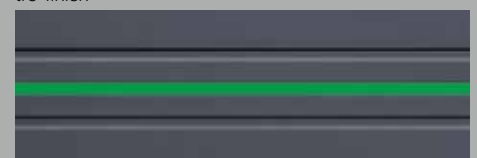

Horisontal profil T med innfelt design-dekor i RAL etter valg (Fig. viser innfelt design-dekor i RAL 6018)

1 Woodgrain

Prisgunstig, robust overflate i trestruktur med naturtro preging, som er lett å utbedre ved småskader. Denne overflaten leveres i off-white RAL 9016, i 15 utvalgte farger eller i RAL etter valg.

2 Sandgrain

Den fint strukturerte overflaten for den prisbevisste byggherren er spesielt velegnet til moderne hus. Leveres i off-white RAL 9016 og i 3 utvalgte farger.

3 Silkgrain

Den silkeglatte Silkgrain-overflaten er førstevalget for moderne arkitektur. Den utvendige stålplaten har 50 % tykkere stål, og dette gir seksjonene høyere stabilitet og enda mer stillegående portløp. Denne overflaten leveres i off-white RAL 9016, i 15 utvalgte farger eller i RAL etter valg.

4 Decograin

Decograin-overflatene med UV-bestendig kunststoff- foliebelegg gir leddporten et naturtro utseende med markant tredekor eller en elegant fremtoning med antrasittfarget metalleffekt. Du kan velge mellom 5 naturlige tredekorer eller en elegant metallic-dekor.

5 Duragrain

Duragrain-overflaten med detaljert, naturlig og fargeekte portdesign lar deg velge blant 24 dekorer. Innovativ digitaltrykk i kombinasjon med et topplag av slitesterk beskyttelseslakk sørger for at porten holder seg pen over lang tid.

Overflater i stål

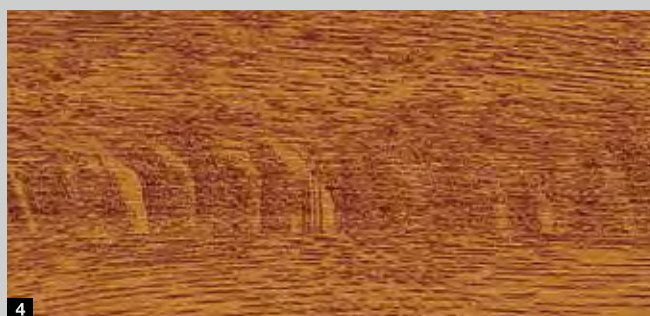
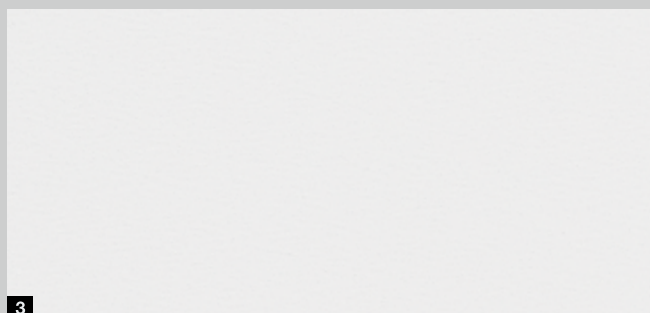
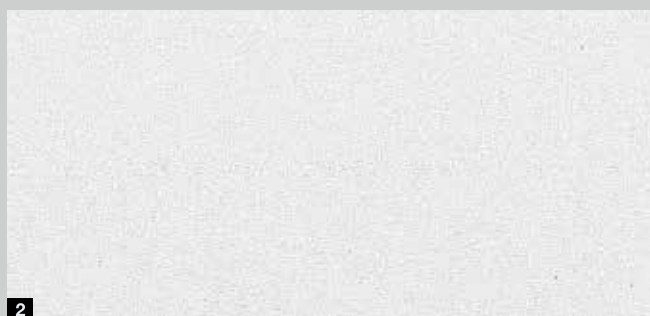

ART 42 / ART 42 Thermo

Hörmann-rammeporten i aluminium med normalprofil **1** eller profil med brutt kuldebro **2** overbeviser med mer lys i garasjen eller med bedre ventilasjon i parkeringsboksene til fellesgarasjer.



Portutførelse med jevnt fordelte seksjoner



Portutførelse med jevnt fordelte vindusfelt

Helhetlig portdesign

Det harmoniske helhetsinntrykket oppstår på grunn av den jevne inndelingen av vindusrammene **A** eller vindusfeltene **B**. Rammeporten i aluminium leveres i 16 utvalgte farger eller i RAL etter valg. Den 42 mm tykke aluminiumsrammen er som standard lakkert i off-white RAL 9016.

Profilutførelser



1
ART 42

2
ART 42 Thermo

Fyllingsvarianter



Dobbel vindusrute i polykarbonat, klar
Dobbel vindusrute i kunststoff, klar



Dobbel vindusrute i kunststoff, hvit (opal)



Dobbel vindusrute i kunststoff, krystallstruktur

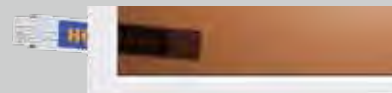

Dobbel vindusrute i kunststoff, brun



Vindusrute med spalter



Dobbel vindusrute i kunststoff, grå



PU-sandwich-fylling, glatt
■ NYHET



PU-sandwich-fylling, Stucco
■ NYHET



Hullplate i rustfritt stål



Strekkgitter i rustfritt stål



Bølgegitter



Sveiset gitter

LTH 42

Porten i massivtre med glatt eller børstet overflate, egner seg utmerket til trehus eller bygninger med mange treelementer, som f.eks. bindingsverk eller fasadeelementer. Velg mellom 9 portmotiver eller design din treport selv: Med hjelp av en datafres produserer vi din egen personlige port.

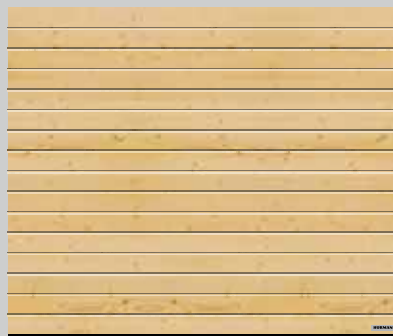

Horizontal profil S, nordisk gran

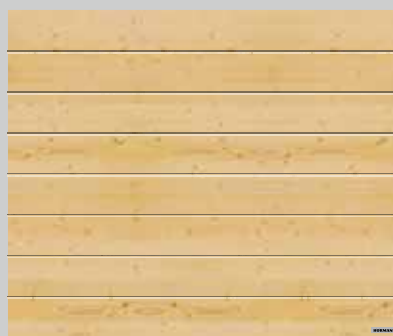

Horizontal profil M, nordisk gran

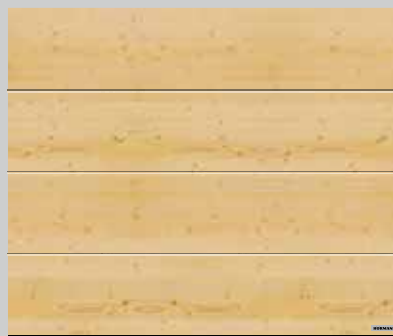

Plan profil L, nordisk gran

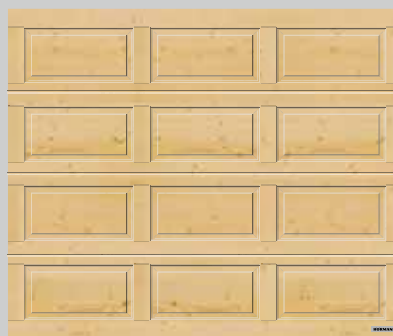
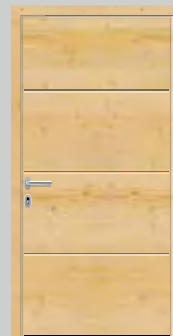

Speil profil, nordisk gran





Motiv 401, nordisk gran



Motiv 402, nordisk gran

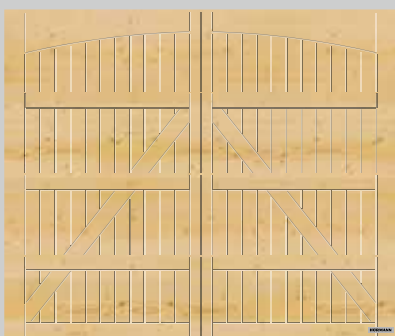

Motiv 405, nordisk gran

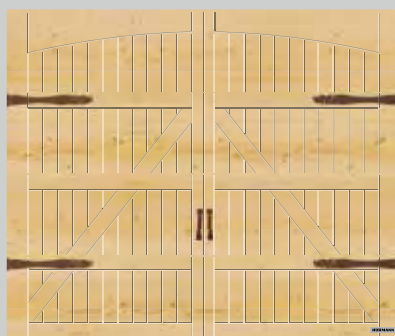

Motiv 405, med portfløybeslag «Eksklusiv»
som ekstrautstyr, nordisk gran

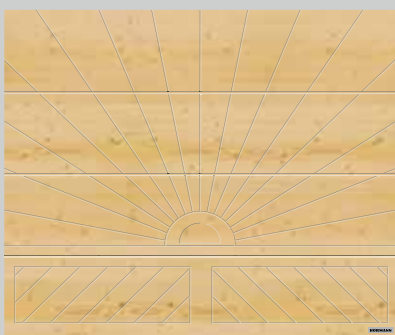

Motiv 403, nordisk gran



Motiv 404, nordisk gran

Sett ditt eget preg

En naturstein setter et spesielt preg på portene med motiv 403 og 404. Velg blant de 3 natursteinene Tropical-grønn, Multicolor-rød og Balmoral-rosso (avvik i farge og struktur kan forekomme).



Tropical-grønn



Multicolor-rød



Balmoral-rosso

Tresorter

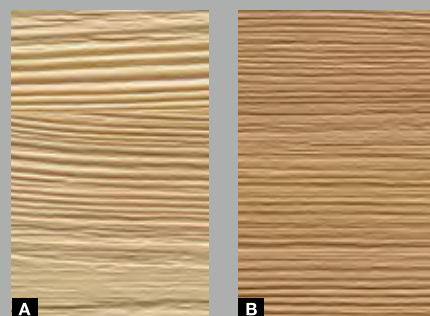

1 Nordisk gran

Nordisk gran er et lyst nåletrevirke med overveiende rettlinjert fibermønster. Margringer, enkelte harpikslommer, spiralvekst og gulbrune kvistmerker forekommer helt naturlig.

2 Hemlock

Hemlock er et lysegrått til lysebrunt nåletrevirke med overveiende rettlinjert fibermønster med brune fiberstriper og barklommer i fiberretningen.

A B Børstet overflate

Den børstede trestrukturen fremhever treverkets naturlige ådring og selve treuttrykket forsterkes.

GENERELL OVERSIKT

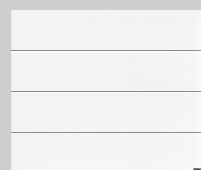
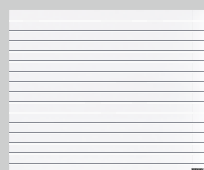

Horisontal profil S

Horisontal profil M

Plan profil L

LPU 67 Thermo Isolerte leddporter i stål

| | Horisontal profil S | Horisontal profil M | Plan profil L |
|-----------------------------|---------------------|--|--|
| Silkgrain | | Off-white RAL 9016 15 utvalgte farger RAL etter valg | Off-white RAL 9016 15 utvalgte farger RAL etter valg |
| Decograin | | 3 dekorer: Golden Oak, Dark Oak, Titan Metallic CH 703 | 3 dekorer: Golden Oak, Dark Oak, Titan Metallic CH 703 |
| Bredde maks. Høyde maks. | | 5000 mm 3000 mm | 5000 mm 3000 mm |

LPU 42 Isolerte leddporter i stål

| | Horisontal profil S | Horisontal profil M | Plan profil L |
|-----------------------------|--|---|---|
| Woodgrain | Off-white RAL 9016 15 utvalgte farger RAL etter valg | Off-white RAL 9016 15 utvalgte farger RAL etter valg | Off-white RAL 9016 15 utvalgte farger RAL etter valg |
| Sandgrain | | Off-white RAL 9016 3 utvalgte farger | Off-white RAL 9016 3 utvalgte farger |
| Silkgrain | | Off-white RAL 9016 15 utvalgte farger RAL etter valg | Off-white RAL 9016 15 utvalgte farger RAL etter valg |
| Decograin | | 6 dekorer: Golden Oak, Dark Oak, Night Oak, Rosewood, Winchester Oak, Titan Metallic CH 703 | 6 dekorer: Golden Oak, Dark Oak, Night Oak, Rosewood, Winchester Oak, Titan Metallic CH 703 |
| Duragrain | | | 24 dekorer |
| Bredde maks. Høyde maks. | 6000 mm 3000 mm | 6000 (7000*) mm 3000 (5000*) mm | 6000 (7000*) mm 3000 (5000*) mm |

LTE 42 Uisolerte leddporter i stål

| | Horisontal profil S | Horisontal profil M | Plan profil L |
|-----------------------------|---------------------|---------------------|---------------|
| Woodgrain | Off-white RAL 9016 | Off-white RAL 9016 | |
| Bredde maks. Høyde maks. | 5000 mm 3000 mm | 3000 mm 3000 mm | |

* Som leddport SPU F42 Plus (du finner mer informasjon på side 82 / 83)

Merk:

Detaljert informasjon om størrelser finner du på side 86.

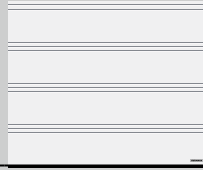
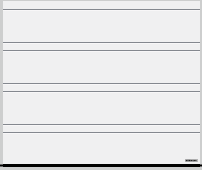

Horizontal profil D

Horizontal profil T

Speil profil

Horizontal line

Horizontal line

Horizontal line

Horizontal line

Horizontal line

Horizontal line

Off-white RAL 9016
15 utvalgte farger
RAL etter valg

Off-white RAL 9016
15 utvalgte farger
RAL etter valg

Off-white RAL 9016
15 utvalgte farger
RAL etter valg

5 dekorer: Golden Oak, Dark Oak,
Night Oak, Rosewood, Winchester
Oak

6000 mm
3000 mm

6000 mm
3000 mm

5500 mm
3000 mm

Horizontal line

Off-white RAL 9016

Horizontal line

3000 mm
3000 mm

Horizontal line

GENERELL OVERSIKT



ART 42



ART 42 Thermo

Rammeport i aluminium

| | | |
|--------------|--|--|
| Ramme | Off-white RAL 9016 15 utvalgte farger RAL etter valg | Off-white RAL 9016 15 utvalgte farger RAL etter valg |
| Fyllinger | 11 varianter | 11 varianter |
| Bredde maks. | 5500 mm | 5500 mm |
| Høyde maks. | 3000 mm | 3000 mm |

Merk:

Detaljert informasjon om størrelser finner du på side 86.

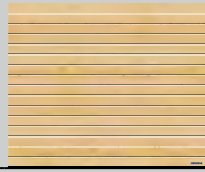

Horisontal profil S

Horisontal profil M

LTH

Leddporter i massivtre

| | | |
|-----------------------------|-----------------------------------|-----------------------------------|
| Nordisk gran | 8 trelasurer Børstet overflate | 8 trelasurer Børstet overflate |
| Hemlock | 8 trelasurer Børstet overflate | 8 trelasurer Børstet overflate |
| Bredde maks. Høyde maks. | 5000 mm 3000 mm | 5000 mm 3000 mm |

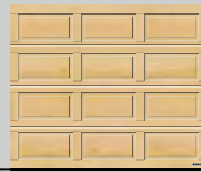
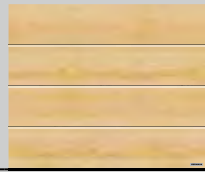

Plan profil L

Speil profil

LTH

Leddporter i massivtre

| | | |
|-----------------------------|-----------------------------------|--------------------|
| Nordisk gran | 8 trelasurer Børstet overflate | 8 trelasurer |
| Hemlock | 8 trelasurer Børstet overflate | 8 trelasurer |
| Bredde maks. Høyde maks. | 5000 mm 3000 mm | 5000 mm 3000 mm |

Merk:

Detaljert informasjon om størrelser finner du på side 86.

Slik sørger du for et trygt hjem

Slik sørger du for trygge omgivelser for barn

De fleste forbinder utdaterte garasjeporter først og fremst med umoderne design. Mange er ikke klar over at portens slitte deler eller ufagmessig montering også er en fare som kan føre til ulykker med alvorlige skader. Byggherrer og de som vil modernisere, bør derfor alltid påse at garasjeporter med automatisk drift har en **stopp-reversmekanisme**, som sørger for at porten stopper umiddelbart ved hindringer. **Slik beskyttes fremfor alt lekende barn og husdyr** mot å bli fastklemt, takket være stopp-funksjonen.

Branndører sørger for sikkerhet ved brann

Branndører kan redde liv ved brann, ettersom de sørger for at brannen ikke sprer seg til tilgrensende rom og i verste fall blokkerer rømningsveier. I ekstra utsatte områder, **som overgangen fra garasjen til boligen, er branndører endog påbudt av myndighetene**. Boligdører som er konstruert for slik bruk, er ikke bare brannhemmende, men også som standard lydreduserende, og utstyrt med innbruddshemmende RC 2-utstyr. Alternativt kan døren også leveres røyktett.



Innenfor de egne fire veggene føler vi oss hjemme, et sted hvor vi kan trekke oss tilbake, og som gir oss en følelse av trygghet. De fleste tenker her fremfor alt på innbruddssikring. Et trygt hjem betyr imidlertid ikke bare effektiv beskyttelse mot innbruddstyver, men også trygge omgivelser for lekende barn og sikkerhet ved brann. Vi ønsker å informere deg om de viktigste aspektene for et trygt og sikkert hjem som du bør ta hensyn til når du planer nybygg eller modernisering av boligen din.

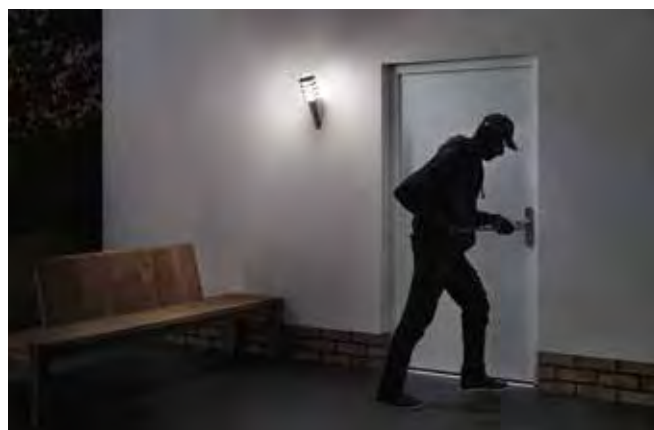

Beskyttende mot innbrudd og avskrekkende for innbruddstyver

Hvis du vil beskytte deg best mulig mot innbrudd, bør du være oppmerksom på en høy motstandsklasse ved valg av dørene dine, uansett om det dreier seg om en ytter-, side- eller kjellerdør. Jo høyere den angitte klassen er, jo mer tid og innsats trenger innbruddstyver for å skaffe seg tilgang til huset.

Siden **kjeller- og sidedører fremdeles er de mest populære veiene for innbruddstyver inn i boligen eller garasjen din**, bør du velge spesielt for disse områder innbruddshemmende RC 2 sidedører. **Høykvalitets ytterdører i aluminium med RC 3 sikkerhetsutstyr som standard anbefales for husets inngang.**

Hvis de ikke er sikret mot innbrudd, kan også garasjeportene være en sikkerhetsrisiko. For å unngå dette, har de automatiske garasjeportene fra Hörmann, i motsetning til porter fra andre produsenter, en spesiell innbruddsbeskyttelse som sørger for at garasjeportene er sikret mot innbrudd, selv ved strømbrudd.



▲ Horizontal profil S i Woodgrain barnålgroenn RAL 6009 med husnummer i rustfritt stål som ekstrautstyr

▶ Horizontal profil S i Woodgrain antrasittgrå RAL 7016





▼ Horizontal profil S i Woodgrain i off-white, RAL 9016, med sidedør med samme utseende som porten



HORIZONTAL PROFIL M



► Horizontal profil M i Silkgrain off-white RAL 9016 og som ekstrautstyr med LED-lyslister på karmen, belyste søyler SLS og husnummer i rustfritt stål



▲ Horizontal profil i Decograin Titan Metallic CH 703 som industrielleddport SPU F42 Plus for garasjer inntil 7000 mm bredde (mer informasjon finner du på side 82-83)



▲ Horizontal profil M med paneler i massivtre Hemlock

◀ Horizontal profil M i Silkgrain antrasittgrå RAL 7016 og husnummer i rustfritt stål



▲ Plan profil L i Decograin Titan metallic CH 703

► Plan profil L i Duragrain betong





▼ Plan profil L i Silkgrain okerbrun RAL 8001



▲ Plan profil L motiv 450 i Silkgrain lysegrå RAL 7035 med husnummer i rustfritt stål som ekstrastyr



► Horizontal profil T i Silkgrain antrasittgrå RAL 7016 motiv 501 med gjennomgående design-dekor i rustfritt stål-finish

▼ Horizontal profil D i Silkgrain antrasittgrå RAL 7016





▲ Horizontal profil T i Silkgrain steingrå RAL 7030 motiv 501 med gjennomgående design-dekor i tre-finish



▲ Speil med paneler i massivtre Hemlock med trelasur i kalkhvitt

► Speil profil i Decograin Golden Oak





◀ Speil i Woodgrain off-white RAL 9016



ALR F42 for kledning i flukt med fasaden på monteringsstedet

Design din leddport helt etter eget ønske med tre, metall, keramikk, kunststoff eller andre materialer. På den måten kan du integrere garasjeporten i fasaden slik at den praktisk talt er usynlig. Grunnlaget for fasadekledningen er en Hörmann industri-leddport ALR F42 med rammekonstruksjon i aluminium og PU-sandwich-fylling. Rådfør deg med din Hörmann-forhandler.

► Leddport ALR F42 for kledning på monteringsstedet

▼ Leddport ALR F42 Vitraplan



ALR F42 Vitraplan

De overdekkende, fluktende vinduene gir porten et usedvanlig klart og ytterst elegant preg. Rammeprofilen er skjult – det er ingenting som forstyrrer helhetsinntrykket. Denne eksklusive porten overbeviser med en spennende blanding av speileffekter og transparens.





◀ Rammeport i aluminium ART 42 Thermo med dobbel vindusrute i kunststoff, grå

ART 42 / ART 42 Thermo

Hörmann rammeporter i aluminium leveres med 13 fyllingsvarianter. De sørger for mer lys i garasjen eller ved fyllinger med hullplate eller gitter for bedre ventilasjon i parkeringsboksene til fellesgarasjer.

► Motiv 405, lakkert i hvitt på monteringsstedet, med pyntebeslag og dekorative håndtak

▼ Motiv 403 i nordisk gran med naturstein i Tropical-grønn



◀ Motiv 402 i nordisk gran, med sidedør med samme utseende som porten



Individuell design

Design din treport for eksempel med dine initialer, husnummeret eller ditt favorittmotiv. Det holder med en enkel tegning som mal for din egen personlige garasjeport. En original uten like som mange vil misunne deg.

Farge- og dekormangfold

Uansett hvilken byggestil du er ute etter for garasjeleddporten, finner du hos Hörmann garantert den porten som passer for deg og huset ditt. For leddporter i stål kan du velge mellom 15 utvalgte farger til samme pris, ca. 200 farger iht. RAL, 6 Decograin- og 24 Duragrain-dekorer.

For at du skal ha glede av den nye porten din lenge, er overflatene på portene våre optimalt beskyttet mot rust.

Varmgalvanisert materiale og høykvalitets overflatebelegg på begge sider gjør at regnet preller av uten å danne striper.

Porter i massivtre leveres i 2 tresorter som kan fargetilpasses huset ditt med 8 lasurer.





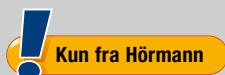

Med slitesterk beskyttelseslakk av høy kvalitet

Mangfoldig og varig vakkert

Duragrain-overflaten med detaljert, naturlig og fargeekte portdesign lar deg velge blant 24 dekorer. I dette utvalget finner du garantert en dekor som passer perfekt til husets arkitektur. Innovativ digitaltrykk i kombinasjon med et topplag av slitesterk beskyttelseslakk sørger for at porten holder seg pen over lang tid.



24 Duragrain-dekorer



1



2

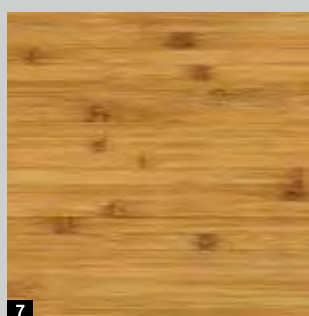

7

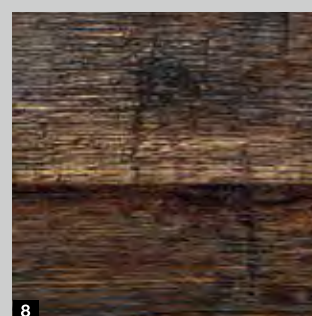

8

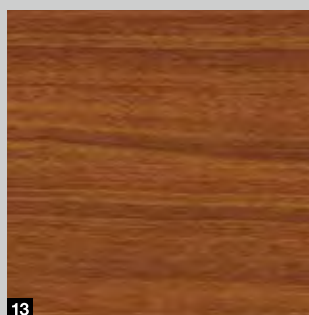

13

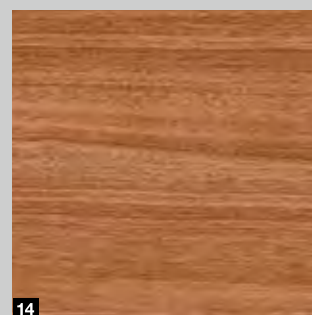

14

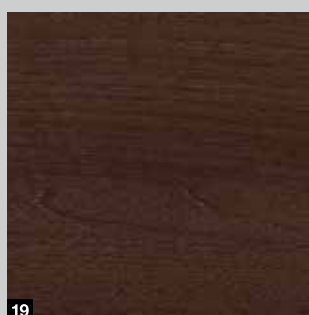

19

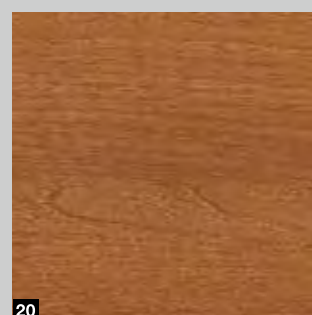

20

1 Betong

7 Bambus

13 Noce sorrento balsamico

19 Valnøtt terra

2 Beige

8 Burned Oak

14 Noce sorrento natur

20 Valnøtt kolonial



Mer informasjon finner du i brosjyren Duragrain-overflate.



3



4



5



6

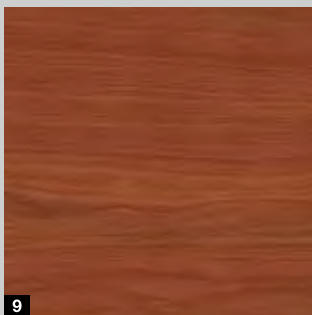

9



10

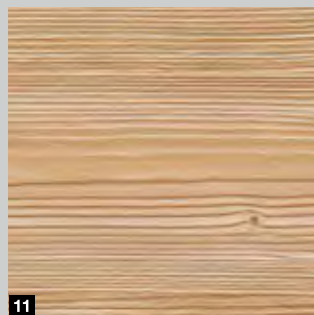

11

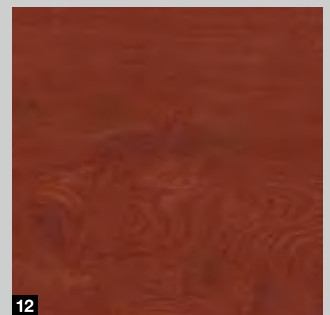

12

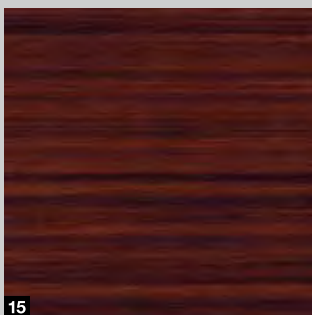

15



16

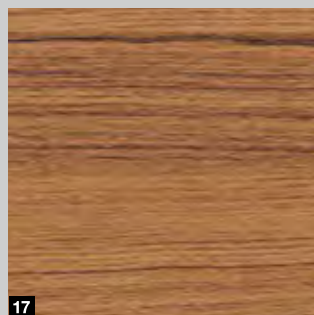

17



18



21

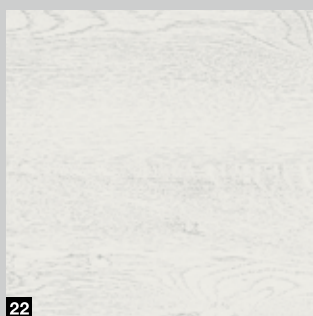

22



23

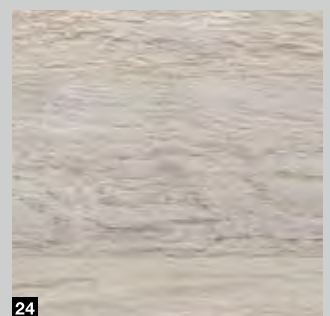

24

- 3 Moca
- 9 Cherry
- 15 Sapeli
- 21 White brushed

- 4 Grigio
- 10 Nature Oak
- 16 Sheffield
- 22 White Oak

- 5 Grigio scuro
- 11 Gran
- 17 Teak
- 23 Whiteoiled Oak

- 6 Rusty Steel
- 12 Rusty Oak
- 18 Used Look
- 24 Whitewashed Oak

Merk:

Duragrain-porter leveres som standard i fargen gråhvit, RAL 9002, på innsiden. Når porten åpnes, blir derfor på utsiden en smal gråhvit stripe synlig mellom seksjonene.

Sidekarm og overfelt leveres som standard i Woodgrain, off-white RAL 9016. Som ekstrautstyr leveres overfelt og karmkledning i en farge som er tilpasset dekoren.

Naturtro og elegant

Decograin-overflaten kan leveres i fem naturlige tredekorer og en antrasittfarget dekor med metallic-effekt. Den pregede strukturen gir en detaljert trekarakter. Porten holder seg pen lenge på grunn av den spesielle overflatebehandlingen med UV-beständig kunststoff-foliebelegg på utsiden av stålseksjonene.

6 Decograin-dekorer

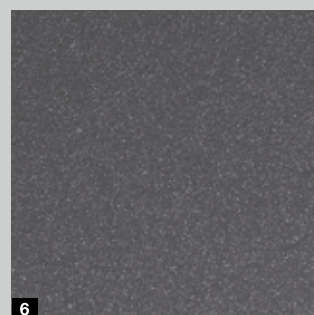
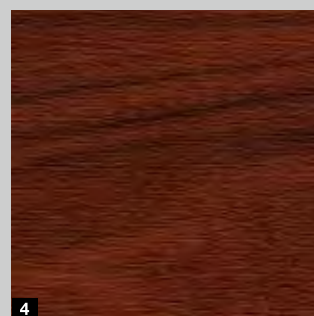
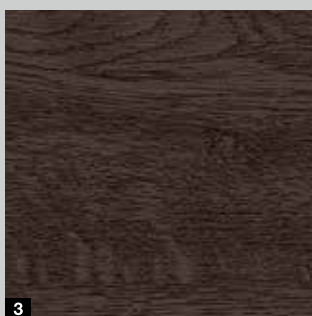
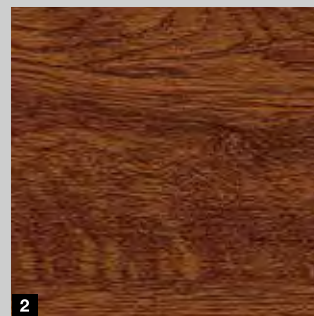
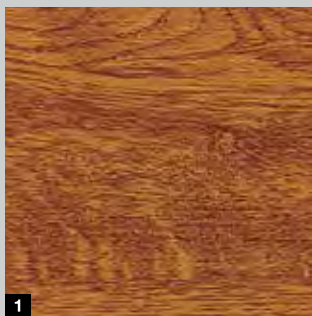

- 1 Decograin Golden Oak: mellombrun, gyllen eikedekor
- 2 Decograin Dark Oak: nøtrefarget eikedekor
- 3 Decograin Night Oak: mørk, intens eikedekor*
- 4 Decograin Rosewood: mahognifarget tredekor*
- 5 Decograin Winchester Oak: naturfarget eikedekor*
- 6 Titan metallic CH 703: antrasitt med metallic-effekt

* Ikke for LPU 67 Thermo

Farge pynter og beskytter

De isolerte LPU-leddportene og sidedørene leveres som standard i off-white, RAL 9016, i 15 utvalgte farger og cirka 200 farger iht. RAL, samt i mange NCS- og DB-farger. For overflaten Sandgrain kan du velge mellom 3 utvalgte farger**. Uisolerte LTE42-porter leveres bare i off-white.

Merk:

Garasjeleddporter leveres som standard i fargen gråhvit, RAL 9002, på insiden.

Mørke farger bør unngås på isolerte porter, fordi ved solinnvirkning på de mørke fargene er det mulig at skumslipp og bulker oppstår, og dette kan redusere portens funksjon.

Alle farger iht. RAL-skalaen.

Av trykktekniske årsaker kan fargene og overflatene på bildene avvike fra virkeligheten. Rådfør deg med din Hörmann-forhandler.

* RAL Classic farger, unntatt perleeffekt, selvlysende farger og metallicfarger

** Utvalgte farger for Sandgrain-overflate

Standardfarge



15 utvalgte farger

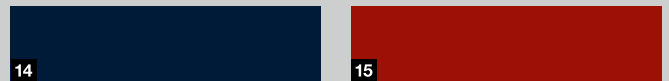
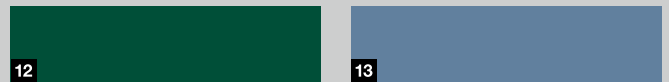
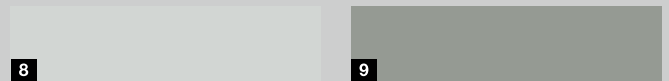

- | | | |
|----|----------|-------------------|
| 1 | RAL 9016 | Off-white |
| 2 | RAL 9007 | Aluminiumsgrå |
| 3 | RAL 9006 | Aluminiumshvit ** |
| 4 | RAL 8028 | Jordbrun ** |
| 5 | RAL 8003 | Leirbrun |
| 6 | RAL 8001 | Okerbrun |
| 7 | RAL 7040 | Vindusgrå |
| 8 | RAL 7035 | Lysegrå |
| 9 | RAL 7030 | Steingrå |
| 10 | RAL 7016 | Antrasittgrå ** |
| 11 | RAL 6009 | Barnålgroønn |
| 12 | RAL 6005 | Mosegrønn |
| 13 | RAL 5014 | Dueblå |
| 14 | RAL 5011 | Stålblå |
| 15 | RAL 3003 | Rubinrød |
| 16 | RAL 1015 | Lys elfenben |

Naturlige massive tresorter

Garasjeleddportene LTH i tresortene nordisk gran og Hemlock er tilgjengelige i to attraktive overflater: Impregnert med en glatt overflate og den børstede overflaten, som fremhever og forsterker trestrukturen på en synlig og følbart måte. Begge overflater leveres valgfritt med 8 trelasurer eller i et dekkende belegg i hvitt.

Merk:

Treportene leveres forbehandlet fra fabrikk til beskyttelse mot treskadedyr og blåved. Porten må etterbehandles på monteringsstedet med en trebeskyttende lasur for å beholde den fine overflaten.

Ved trelasur kan trekomponenter vises gjennom belegget og føre til fargeendring av overflaten.





8 trelasurer

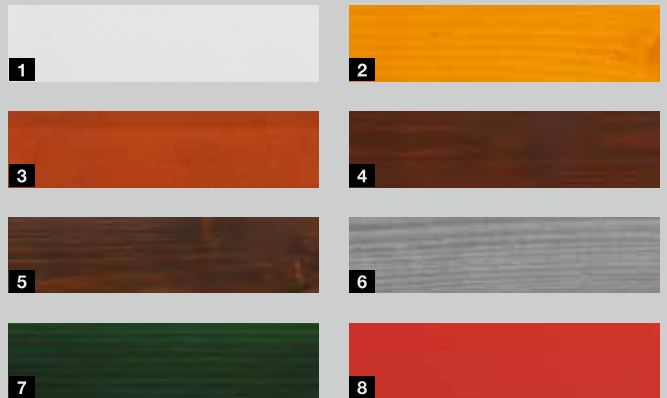

- 1 Kalkhvitt, lasert eller dekkende
- 2 Furu
- 3 Teak
- 4 Palisander
- 5 Ibenholt
- 6 Agatgrå
- 7 Barnålgroenn
- 8 Nordisk rød

Børstet overflate



Den børstede overflaten forsterker det synlige inntrykket på en følbart måte. Ved børsting fjernes den myke delen av treoverflaten, slik at de hardere trefibrene forblir. Dette sørger for den spesielle overflatestrukturen som fremhever treverkets naturlige uttrykk. Overflaten leveres for alle garasjeleddporter LTH og sidedører (untatt speil V).

Estetisk, diskret, sikker

Manuell frikopling

Hvis garasjen din ikke har en ekstra inngang, kan du i nødstilfelle åpne de automatiske garasjeportene LPU 42, LTE 42 og LTH 42 utenfra med et vakkert håndtak eller en diskret frikopplingslås som ekstrautstyr.

Porthåndtak

Hörmann porthåndtak imponerer med en tidsriktig, moderne form. Materialvalget er ikke bare et spørsmål om personlig smak. Håndtak av rustfritt stål utmerker seg for eksempel med stabilitet og slitesterk overflate.

Låsen kan integreres i husets låsesystem. Manuelle porter med håndtak låses med en innbruddshemmende snepertlås **5**. En stabil fjærbelastet snepertskive griper om en massiv bolt i sidekarmen.

Frikopling

For automatiske leddporter uten håndtak, anbefaler vi for garasjer uten ekstra inngang en frikopplingslås **6**. Den diskrete rundsylinderen (kan ikke integreres i husets låsesystem) låser opp garasjeporten som så kan åpnes uten problemer i et nødstilfelle.

Ved automatiske leddporter med håndtak brukes porthåndtaket til frikopling. Et bowdentrekk på innsiden låser opp porten.



1

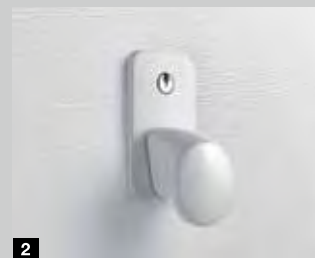

2

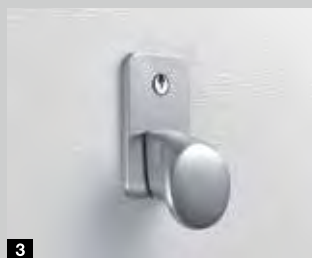

3



4



5



6

- 1 Svart kunststoff
- 2 Støpt aluminium, hvit, RAL 9016
- 3 Børstet rustfritt stål
- 4 Støpt aluminium, brun, RAL 8028
- 5 Frikopplingslås
- 6 Snepertlås

For leddporter LPU 42, LTE 42 og LTH 42

Merk:

Mer lys, mindre strømforbruk

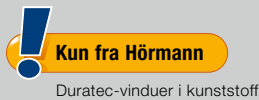

Alt etter porttype velger du ulike vindustyper med klare eller strukturerte vindusruter. Vinduer i klart kunststoff leverer Hörmann som standard med DURATEC-vindusruter. Dette betyr:

- Svært motstandsdyktig mot riper
- Varig klar sikt
- Bedre varmeisolering

Din Hörmann-forhandler gir deg gjerne råd om de mange mulighetene for vinduer. For overflaten Decograin leveres vindusrammen i en fargetone tilpasset dekoren.

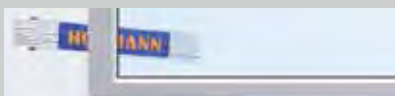

Dobbel vindusrute i kunststoff, klar

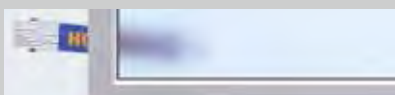

Dobbel vindusrute i kunststoff, krystallstruktur

- | | |
|-------------------------------------|---|
| 1 Vinduer type D ¹⁾ | 2 Vindusrekke med alu-ramme ²⁾ |
| 3 Classic-vinduer S0 ¹⁾ | 4 Classic-vinduer M0 ¹⁾ |
| 5 Classic-vinduer L0 ¹⁾ | 6 Classic-vinduer S1 |
| 7 Classic-vinduer S2 | 8 Sunrise-vinduer S10 ³⁾ |
| 9 Sunrise-vinduer S60 ⁴⁾ | 10 Speil V med vinduer V0 |
- (bilde portens venstre halvdel)

Vinduer (1-8, 10) tilsvarer en portbredde på 2500 mm

- ¹⁾ Individuell plassering av vinduene er mulig
²⁾ Sprosser er mulig
³⁾ Portbredde fra 2130 – 2750 mm
⁴⁾ Portbredde fra 4751 – 5500 mm

Merk:

Det er også mulig med vinduer i de to nederste portseksjonene på forespørsel.

Enkel tilgang til garasjen

Med en dør i porten kommer du raskt og enkelt til alt som står i garasjen – hageutstyr, sykler eller trillebårer. Kun hos Hörmann er gangdørens terskel i rustfritt stål bare 10 mm høy på midten, og 5 mm på kantene. Dette reduserer risikoen for snubling og gjør det lettere å kjøre over terskelen med sykler. Dørkarmen i aluminium leveres som standard eloksert i naturfarge, etter ønske også i alle RAL-farger. Den øverste portseksjonen er hele veien utstyrt med en toppakning, også i dørområdet.

Porter med gangdør fås med en portbredde inntil 5 m.



Merk:

Gangdører med lav terskel kan kun leveres for leddporten LPU 42.

For gangdører med Duragrain-overflate, kan rammen etter ønske leveres i en fargelakkering som er tilpasset dekoren. Rammen kan leveres i alle RAL-farger, også forskjellig fra portfargen.

For porter med speil profil som ligger ved siden av hverandre og har samme portbredde, kan inndeling av speilene variere for porter med eller uten gangdør.

Manuelle porter med gangdør leveres uten utvendig håndtak. De låses fra innsiden.



1 Dørlukker

Gangdøren leveres som standard med dørlukker med glideskinne inkl. integrert åpningsbegrensning og låseenhet (øverste bilde). Som ekstrautstyr leveres også en integrert dørlukker med låseenhet (bilde under) for optimal beskyttelse og topp portdesign.

2 Flerpunktslås som ekstrautstyr

Gangdøren låses over hele dørhøyden med en bolt og en hakebolt per seksjon. Fordelen: Bedre stabilitet og ekstra sikkerhet mot innbrudd.

3 Stabil låsing av døren

Forhindrer svikt og forvridding av dørbladet.

4 Skjulte hengsler

For en strøken dørdesign leveres gangdøren som standard med skjulte hengsler.

Valgfri fotocelle

Med den underliggende fotocellen VL 2 stopper porten berøringsfritt. Dermed øker du sikkerheten for porten med gangdør med lav terskel.

Garasje-sidedører NT60

Dørene leveres monteringsklare med sylindrelås, trykkhåndtak med ovale sylinderskilt, og med 3-dimensjonalt innstillbare hengsler. Fløyrammen er tilgjengelig i en smal (profiltype 1) eller bred (profiltype 2) utførelse. Rammen består av værbestandige aluminiumsprofiler (tykkelse 60 mm) og har pakninger hele veien rundt. 2-fløede sidedører er også tilgjengelige med asymmetrisk deling, dvs. med forskjellig brede dørfølger.

| Garasje-sidedør NT60 | 1-fløyet | 2-fløyet |
|---|-----------|----------|
| Blokkarm i aluminium | ● | ● |
| Hjørnekarm i aluminium | ● | – |
| Fløyramme smal (profiltype 1) | ● | – |
| Fløyramme bred (profiltype 2) | ● | ● |
| Luftgjennomstrømning | Klasse 2* | – |
| Motstandsdyktighet mot vind | C2/B2* | – |
| Varmeisolering U-verdi i W/(m ² ·K) | 2,7 | 2,9 |

* Testet for dør med bred fløyramme (profiltype 2)

● = Utstysvarianter

Mer informasjon finner du på side 92/93, eller ta kontakt med din Hörmann-forhandler.



1-fløyet NT60 med smal fløyramme (profiltype 1)

1-fløyet NT60 med bred fløyramme (profiltype 2)



2-fløyet NT60 med bred fløyramme (profiltype 2)

Varmeisolert utførelse NT80

Garasje-sidedørene TopComfort NT80 overbeviser med karm, terskel og et profilsystem i aluminium med brutt kuldebro samt en dybde på 80 mm.



Garasje-sidedører TopComfort NT80 med brutt kuldebro



1

1 Trykkehåndtak

Velg mellom standard trykkehåndtak og de mange valgfrie trykk-/fasthåndtakene (bilde håndtak i rustfritt stål).
Din Hörmann-forhandler gir deg gjerne råd.



2

2 Skjulte hengsler ■ NYHET

En elegant løsning: 1- og 2-fløyede sidedører med blokkarm i aluminium leveres som ekstrautstyr med skjulte hengsler.



3

3 Bolteskåte

Ved 2-fløyede sidedører kan standfløyen låses individuelt.

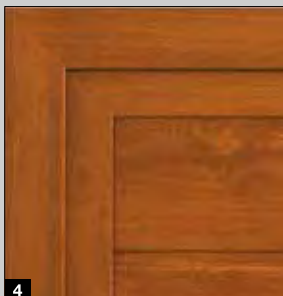

4

4 Likt utseende

For å skape et harmonisk helhetsinntrykk, leveres Decograin-sidedører med ramme, karm og dørbblad i samme overflateutførelse. Seksjonenes innside leveres som standard i gråhvit RAL 9002.

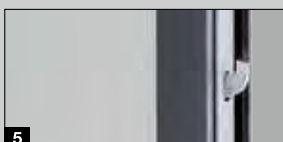
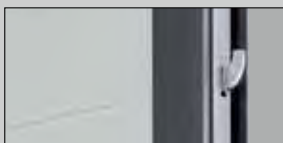

5

5 Innbruddshemmende

Etter ønske leveres sidedørene NT60 med bred fløyramme (profiltype 2) med RC 2-sikkerhetsutstyr med 3-punkts lås (falle, låsebolt, 2 låsehaker) og sikkerhetsskilt.



Kombinasjonsdør MZ Thermo

Er en høy varmeisoleringsløsning spesielt viktig for deg, samtidig som du ønsker å redusere risikoen for kondensvann på innsiden, er ytterdøren MZ Thermo med brutt kuldebro det beste valget. Den svært god varmeisolasjonsverdien er på 1,2 W/(m²·K). Leveres etter ønske i RC 2-utførelse (KSI Thermo).

Gammelt blir nytt

Før eller senere er det på tide med en ny og moderne garasjeport. Hos Hörmann finner du en passende og attraktiv løsning for alle monterings-situasjoner. Med de gunstige standardstørrelsene, spesielt for modernisering, sparer du mye penger og du får den nye leddporten raskt på plass. I tillegg tilbyr din Hörmann-forhandler en alt-inkludert-pakke:

- Kvalifisert rådgivning
- Oppmåling på stedet
- Profesjonell montering
- Demontering og miljøvennlig avfallshåndtering



Din Hörmann-forhandler kan også gi deg råd på stedet.





HÖRMANN
Tore • Türen • Zargen • Antriebe

GT JA 19

Standardmontering **1**

Nødvendig plassbehov for montering bak åpningen er min. 100 mm overhøyde (min. 115 mm for porter med portåpner) og 90 mm sideklaring. Portkarmen skrues så fast i veggen direkte bak åpningen.

Leddporter fra Hörmann leveres med alt nødvendig festemateriell for denne monteringssituasjonen.



Spesialforankring for å feste karmen på siden

Med den universelle spesialforankringen (ekstrautstyr) kan karmen festes på sideveggen i garasjen. Ujevnheter i veggen kan enkelt utlignes, og portåpningen tar ikke skade.

2 Montering inntil 35 mm avstand til vegg

3 Montering ved skrå og ujevn sidevegg

4 Montering ved ikke bærende fasader (klinker eller varmeisolering) med minst 90 mm / maks. 125 mm sideklaring



Karmkledning i samme farge som porten

Sidekarmene fra Hörmann leveres som standard med overflate i Woodgrain, hvit. Med en valgfri karmkledning i samme overflate og farge eller dekor som portseksjonene, får du en enda flottere port. Slik kan du glede deg over at portseksjoner og karm harmonerer perfekt. For Duragrain-porter leveres karmkledningen som ekstrautstyr i en fargetone tilpasset dekoren. To ulike bredder gjør det mulig å dekke til sidekarmen ved forskjellige monteringssituasjoner. Enkel montering med standard limputer.

5 55 mm bred karmkledning for montering bak åpningen, med lite sideklaring (<90 mm)

6 90 mm bred karmkledning for montering i åpningen, i flukt med veggen

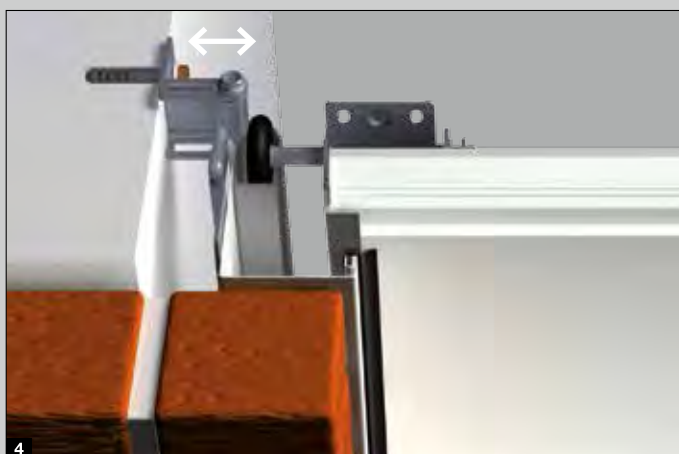



Overfelt **1**

Ved større avstand mellom sideveggen eller taket og dørkarmen, dekkes avstanden med overfelt i samme utseende som portseksjonene. Resultatet er et harmonisk helhetsinntrykk, fordi portmotivet fortsetter over karmen. Overfeltene leveres for alle portmotiver alltid i samme overflate og farge eller dekor som portseksjonene og i tillegg med designelementer.

Karmsett 95 for overfelt og sidevegg

For montering i åpningen kan porter monteres i både standardstørrelser og rehabiliteringsstørrelser. Klaringen mellom sidevegg eller overfelt og portkarmen (maks. 35 mm) kan dekkes med et karmsett **2** (ekstraustyr). Dette settet består av overfelt i samme overflate og farge/dekor som portseksjonene, endekapper og festemateriell. For Duragrain-porter leveres karmsettet i en fargetone tilpasset dekoren.

Overfeltet som karmutforing **3** leveres for porter med overflate Woodgrain, Sandgrain, Silkgrain og Decograin som standard i samme overflate og farge eller dekor som porten. For Duragrain-porter fås overfeltet som standard i Woodgrain, off-white eller som ekstraustyr i en fargetone tilpasset dekoren. Med en karmkledning som ekstraustyr **4** (detaljer se side 62) dekkes i tillegg sidekarmen.



Overfelt som karmutforing, standardmontering bak åpningen med lav overhøyde **1**

Overfeltet som karmutforing leveres for porter med overflate Woodgrain, Sandgrain, Silkgrain og Decograin som standard i samme overflate og farge eller dekor som porten og kan derfor også monteres synlig i åpningen. For Duragrain-porter leveres overfeltet som karmutforing som standard i Woodgrain, off-white. Men overfeltet fås også som ekstrastyr i en fargetone tilpasset dekoren.

Isolert overfelt for montering i åpningen med større avstand til taket **2**

Et isolert overfelt med likt utseende som porten, dekker avstanden mellom tak og overfelt for karmutforing. Det er tilgjengelig for alle overflater og farger eller dekorer. Etter teknisk avklaring kan det også være mulig med vinduer. Som ekstrastyr kan overfeltet også leveres som vindusrekke med alu-ramme.

Overfelt for innfelling **3**

For LPU 42-porter er overfeltet for innfelling den mest elegante løsningen for en usynlig overgang fra kledning til portblad. Når porten er lukket, er den øverste portseksjonen **4** i flukt med kledningen **5**. Overfeltet kan leveres for alle portmotiver (speil på forespørsel), i alle overflater (unntatt Duragrain) og farger eller dekorer.

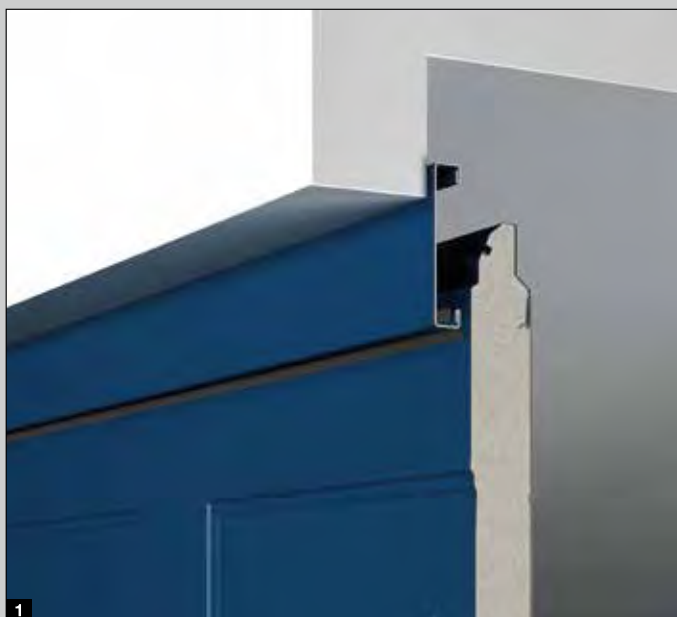



Overfeltsett for å skjule stygg og skadet mur på en enkel og pen måte **1**

mmSynlige sprekker mellom karm og portåpning kan enkelt dekkes over med overfeltsettet (ekstrautstyr). Du trenger ikke å tenke på mur- og pussearbeid.

Settet leveres med 3 vinkelprofiler (å 3 m lengde) i alle overflater og farger/dekorer som portene. For Duragrain-porter leveres profilene i en fargetone tilpasset dekoren.

Sett for nedsenket montasje **2**

Når du fjerner en gammel vippeport og setter inn en ny LPU 42-leddport, er det ofte mye arbeid med å fjerne anslagskinnen eller rette opp gulvet. Med settet for nedsenket montasje faller dette arbeidet bort, fordi leddporten plasseres foran anslagskinnen. Settet består av en utjevningsprofil **3** og spesielle portbeslag. Ved bruk av dette settet må karmen være 25 mm kortere. Karmen kan enten bestilles kortere, eller kappes på monteringsstedet.



Stormterskel **4**

Profilen monteres enkelt på bakken og tetter portens underkant i tillegg. Det forhindrer at vann trenger inn over hele portbredden. Den lave høyden sikrer en barrierefri tilgang.



Ytterligere informasjon finner du i Teknisk manual, eller ta kontakt med din Hörmann-forhandler.

Hurtig portåpning, mer komfort, smarte funksjoner

Hörmann garasjeportåpnerer er perfekt tilpasset din Hörmann leddport.

Den automatiske utkoplingen leveres som standard og stopper porten på en trygg og pålitelige måte hvis den registrerer hindringer. Og med mykstart og mykstopp åpnes og lukkes porten jevnt og stille. Med den elegante håndsenderen åpner du enkelt porten fra f.eks. bilen din, like enkelt som du betjener TV-en. Eller du styrer porten med stasjonære betjeningselementer, som f.eks. en trådløs kodetaster eller trådløs fingerskanner.



Garage Door and Entrance Gate Operators

© 2018 Hörmann & Partner AG. Alle rettigheter reservert. Hörmann & Partner AG. Alle rettigheter reservert. Hörmann & Partner AG. Alle rettigheter reservert.



Mer informasjon finner du i spesialbrosjyren for port- og grindåpnerer.





27

SupraMatic 4

Superrask portåpning og smarte tilleggfunksjoner

- 75 % høyere åpningshastighet* opptil 25 cm/s**
- Smart betjening med BlueSecur-appen
■ **NYHET**
- Komfortabel garasjeventilasjon
- Opptil 3 eller 5 ganger*** lysere LED-belysning
- Enkel programmering gjennom dobbelt 7-segment-display
- Høykvalitets portåpnerdeksel i rustfritt stål
- Tilkobling til SmartHome-systemer med standard HCP-grensesnitt
- Lavt strømforbruk i standby på mindre enn 1 watt



BiSecur

Standard 4-taster-håndsender
HSE 4 BS svart strukturoverflate,
med endekapper i krom

| Garasjeportåpner | SupraMatic E ■ NYHET | SupraMatic P ■ NYHET |
|-------------------------|---------------------------------|---------------------------------|
| Bluetooth-mottaker | Integrert, kan slås av og på | Integrert, kan slås av og på |
| HCP-buss-tilkobling | Integrert | Integrert |
| Sykluser per dag / time | 25 / 10 | 50 / 10 |
| Trekk- og skyvekraft | 650 N | 750 N |
| Maksimal kraft | 800 N | 1000 N |
| Åpningshastighet maks. | 25 cm/s** | 25 cm/s** |
| Belysning | 20 LED | 30 LED-kjørellys |
| Portbredde maks. | 5500 mm | 6000 mm |
| Portflate maks. | 13,75 m ² | 15 m ² |

Bluetooth® Hörmann BlueSecur

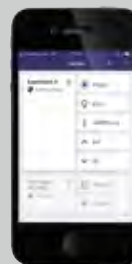

Standard Bluetooth-mottaker
for smarttelefon via Hörmann
BlueSecur-appen

* Sammenlignet med ProMatic serie 3

** For garasjeleddport med SupraMatic E inntil 7,5 m² portbladflate, med SupraMatic P inntil 9 m² portbladflate, for større portbladflater inntil maks. 22 cm/s

*** 3 ganger lysere for SupraMatic E og 5 ganger lysere for SupraMatic P sammenlignet med ProMatic serie 3

ProMatic 4

Premiumkvalitet til en attraktiv pris

- 40 % høyere åpningshastighet* opptil 20 cm/s
- Komfortabel garasjeventilasjon
- Opptil 2 ganger* lysere LED-belysning
- Tilkobling til SmartHome-systemer med standard HCP-grensesnitt
- Lavt strømforbruk i standby på mindre enn 1 watt



BiSecur

Standard 4-taster-håndsender
HSE 4 BS, svart strukturoverflate,
med endekapper i kunststoff

| Garasjeportåpnere | ProMatic 4 ■ NYHET | ProMatic 2 Akku |
|-------------------------|-----------------------|------------------|
| Bluetooth-mottaker | Ekstraustyr (HET-BLE) | |
| HCP-buss-tilkobling | Integrert | |
| Sykluser per dag / time | 25 / 10 | 5 / 2 |
| Trekk- og skyvskraft | 600 N | 350 N |
| Maksimal kraft | 750 N | 400 N |
| Åpningshastighet maks. | 20 cm/s | 13 cm/s |
| Belysning | 10 LED | 1 LED-lys |
| Portbredde maks. | 5000 mm | 3000 mm |
| Portflate maks. | 11,25 m ² | 8 m ² |

ProMatic 2 Akku
for garasjer uten
strømtilkobling

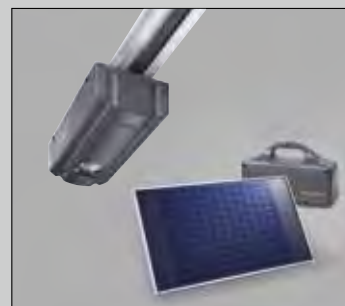

ProMatic 2 Akku med solcellemodul

Valget er ditt: Smart. mobil eller stasjonær

Hos Hörmann passer alt sammen. Med en håndsender, trådløs fingerskanner eller trådløs kodetaster kan du, i tillegg til garasjeporten f.eks. også åpne grinden, som er utstyrt med en 100% kompatibel Hörmann-grindåpner, eller andre enheter med Hörmann-mottakere.

Med den nye Hörmann BlueSecur-appen kan du enkelt styre garasjeporter eller grinder, samt ytterdørlåser og døråpner for innerdører, komfortabelt via Bluetooth* fra smarttelefonen. Tilpass det oversiktlige brukergrensesnittet individuelt til dine ønsker. I tillegg kan ytterligere brukerrettigheter** overføres permanent eller midlertidig til andre smarttelefoner, slik at hvert familiemedlem har sin port- og døråpner alltid tilgjengelig.

* I forbindelse med intern eller ekstern Hörmann Bluetooth-mottaker

** Ev. er det nødvendig med tilleggskjøp (i app-kjøp) i App Store eller Google Play butikk







Håndsender HS 5 BS

4 tastefunksjoner og tast for avlesing av portposisjonen

1 Høyglanspolert overflate svart eller hvit

2 Svart strukturoverflate



Håndsender HS 4 BS

4 tastefunksjoner

3 Svart strukturoverflate

Håndsender HS 1 BS

1 tastefunksjon

4 Svart strukturoverflate

Håndsender HSE 1 BS

1 tastefunksjon inkl. feste for nøkkelring

5 Svart strukturoverflate



Håndsender HSE 4 BS

4 tastefunksjoner inkl. feste for nøkkelring

6 Svart strukturoverflate med endekapper i krom eller kunststoff



Håndsender HSE 2 BS

2 tastefunksjoner inkl. feste for nøkkelring

7 Høyglanspolert overflate svart eller hvit

8 Høyglanspolert overflate grønn, lilla, gul, rød, oransje

9 Dekor i sølv, karbon, mørkt rottre

(avbildet fra venstre)



10

11

10 Håndsender

HSD 2-A BS

Aluminiumsfarget
2 tastefunksjoner,
kan også brukes som nøkkelring

11 Håndsender

HSD 2-C BS

Forkrommet høyglans,
2 tastefunksjoner,
kan også brukes som nøkkelring



12

12 Håndsender

HSP 4 BS

4 tastefunksjoner
med tastelås,
inkl. nøkkelring



13

14

13 Håndsender

HSZ 1 BS

1 tastefunksjon,
kan plasseres i sigarettenneren
i bilen

14 Håndsender

HSZ 2 BS

2 tastefunksjoner,
kan plasseres i sigarettenneren
i bilen



Håndsender HSZ

Alternativet til Homelink-systemet: Diskret og integrert på en fast plass i bilen. I sigarettenneren i bilen er HSZ lett tilgjengelig - og den er lett å betjene.



Trådløs innvendig bryter

FIT 1 BS

1 tastefunksjon med stor tast for enkel betjening



Trådløs innvendig bryter

FIT 4 BS

4 tastefunksjoner



Trådløs innvendig bryter

FIT 5 BS

4 tastefunksjoner og tast for avlesing av portposisjonen



Trådløs innvendig bryter

FIT 2-1 BS

For 2 funksjoner, mulighet for tilkopling av maks. 2 betjenings-elementer via kabel f. eks. Nøkkelstrømbryter



Trådløs sender for innfelling

For to funksjoner, for innfelte brytere, sentral installasjon i huset med øyekontakt til garasjeporten

HSU 2 BS:

For koplingsbokser med 55 mm Ø med tilkopling til strømnettet

FUS 2 BS:

For koplingsbokser med 55 mm Ø inkl. 1,5 V batteri



**Trådløs kodetaster
FCT 3 BS ■ NYHET**

For 3 funksjoner, med tastaturbelysning, innfelt og utenpåliggende montering mulig



**Transponder
TTR 1000-1**

For 1 funksjon, for 1000 programmerbare nøkler, leveransen omfatter 1 nøkkel og 1 kort (flere etter ønske)



**Trådløs kodetaster
FCT 10 BS ■ NYHET**

For 10 funksjoner, med tastaturbelysning og hengslet deksel, innfelt og utenpåliggende montering mulig



**Kodetaster
CTP 3-1**

For 3 funksjoner, med belyst skrift og trykkfølsom svart berøringsoverflate



**Kodetaster
CTR 1b-1 / 3b-1**

For 1 eller 3 funksjoner



**Trådløs fingerskanner
FFL 25 BS ■ NYHET**

For 2 funksjoner, opptil 25 fingeravtrykk med hengslet deksel, innfelt og utenpåliggende montering mulig



**Kodetaster
CTV 3-1**

For 3 funksjoner, spesielt robust med metalltastatur

**Stikkontakt for trådløs
mottaker**

FES 1 BS

For å slå på og av lys og andre enheter, opptil 2500 watt

FES 1-1 BS

For å styre (impuls) motorer av fremmed fabrikat samt slå på og av lys og andre enheter, opptil 2500 watt



**Fingerskanner
FL 150**

For 2 funksjoner, aktivering gjennom fingeravtrykk, for lagring av opptil 150 fingeravtrykk



Innendig bryter

IT 1b-1

Stor belyst tast for komfortabel åpning av porten



Innendig bryter

IT 3b-1

Stor tast med belyst ring for åpning av porten, tast for betjening av portåpnerbelysningen og tast for deaktivering av trådløs betjening



Nøkkelsestrømbryter

1 STUP 50

2 STAP 50

Utførelse for innfelling i vegg og utenpåliggende montering, inklusiv 3 nøkler



Nøkkelsestrømbryter

ESU 40 / ESA 40

Utførelse for innfelling i vegg og utenpåliggende montering, inklusiv 3 nøkler



Fotocelle EL 101

Enveis-fotocellesystem, stopper porten umiddelbart når lysstrålen brytes

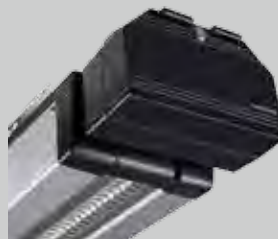

Nødbatteri HNA for garasjeportåpnere

Nødbatteriet sørger for strømforsyning ved strømbrudd inntil 18 timer og maks. 5 portsykluser, lading skjer ved normal drift, for alle aktuelle Hörmann garasjeportåpnere

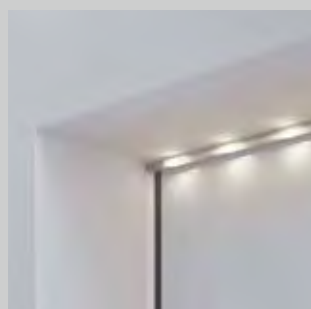

LED-lyslister

Nøytralt hvitt lys, variabelt kontaktsystem som kan monteres på karmen eller portbladets underkant, LED-avstand: 125 mm, energieffektivitetsklasse A

Optimal ventilasjon av garasjen kan beskytte mot mugg

Spesielt for varmeisolerte garasjeporter som er installert i dårlig isolerte garasjer, er en regelmessig ventilasjon meget viktig. For å forhindre at smuss, løv eller små dyr kommer inn i garasjen, skjer ventilasjonen ved å vippe den øverste seksjonen i luftestilling (ekstrautstyr). For energieffektiv ventilasjon anbefales det i tillegg en klimasensor som regulerer ventilasjonen automatisk.





1

1 Ventilasjonsåpning på den øverste seksjonen

Med den valgfrie foldbare løpehjulholderen trenger du bare å åpne den øverste portseksjonen for å luften garasjen din. Portens nederste seksjon forblir lukket i bunnen og forhindrer inntrengning av små dyr eller løv. Hos porter med portåpner* innstilles ventilasjonsåpningen via portåpnerfunksjonen «lufting».

Den foldbare løpehjulholderen leveres som ekstrautstyr for alle garasjeleddporter LPU 67 Thermo* og LPU 42* med portåpner, samt kan ettermonteres på alle garasjeleddporter LPU 42* med portåpner SupraMatic eller ProMatic (fra produksjonsår 2012).



2

2 Innvendig klimasensor HKSI for automatisk garasjeventilasjon

Den innvendige klimasensoren** overvåker luftfuktigheten i garasjen og regulerer ventilasjonen. Er luftfuktigheten for høy, åpnes porten automatisk via portåpnerfunksjonen «lufting» og lukkes deretter automatisk igjen ved regulert luftfuktighet***.

For optimal drift kan temperaturområdet der døren ikke åpnes (f.eks. ved fare for frost i garasjen), driftstidene (f.eks. utkopling om natten) samt åpningstider (f.eks. maks 2 timer per ventilasjon) stilles inn.

Den valgfrie utvendige sensoren HKSA måler i tillegg luftfuktigheten i utendørsområdet og forhindrer at porten åpnes når det er høyere luftfuktighet utendørs. For rask og effektiv ventilasjon kan dessuten en vifte installeres på monteringsstedet.



3

* Kun N-, L-, Z-beslag, ikke mulig for porter med gangdør

** Tilgjengelig for portåpnere/motorer SupraMatic 4 (fra 10.2019), SupraMatic 3 (fra 07.2013, indeks C), ProMatic 4 (fra 10.2019) og WA 300 S4 (fra 01.2014, indeks D)

*** For porter uten ventilasjonsåpning er en fotocelle obligatorisk, dersom portens lukkekant befinner seg i luftstilling 30 mm eller mer over bakken.



Se kortfilmen «Automatisk garasjeventilasjon - Klimasensorer HKSI + HKSA» på:
www.hoermann.com/videos

Betjeningskomfort med sikkerhet i fokus



Hörmann har alltid hatt fokus på sikkerhet. Med nyskapende løsninger setter Hörmann standarder på dette området. Det kan de mange Hörmann-patentene bevise. Leddportene fra Hörmann, både enkeltvis og i kombinasjon med Hörmann-portåpnere, er testet og sertifisert iht. de høye sikkerhetskravene i europeisk standard 13241. Enda sikrere kan en leddport nesten ikke være. Dette gir deg og familien din sikkerhet i hverdagen.

Det lønner seg å sammenlikne!





Hörmann-patent

1 Trekkfjærteknologi med fjær-i-fjær-system

Doble trekkfjærer og vaier på hver side sikrer portbladet mot å falle ned. Det patenterte fjær-i-fjær-systemet sørger for at en brukket fjær ikke spretter ut og skader noen. Leddporter med bredde på inntil 4000 mm eller høyde på inntil 2625 mm leveres som standard med pålitelig trekkfjærteknikk.



Hörmann-patent

2 Torsjonsfjærteknikk med integrert fjærbruddsikring

Torsjonsfjærer på begge sider utmerker seg med den patenterte fjærbruddsikringen. Ved et eventuelt fjærbrudd stoppes porten automatisk, og portbladet faller ikke ned. Større porter og porter med gangdør eller trefylling leveres alltid med torsjonsfjærteknikk.



Hörmann-patent

3 Sikker portføring i sikkerhetsføringsskinner

Innstillbare, patenterte løpehjul, stabile løpehjulholdere og sikkerhetsføringsskinner forhindrer avsporing. Portbladet blir sikkert parkert under taket.

4 Fingerklemsikring utvendig og innvendig, også på hengslene

Portseksjonene har en spesiell form uten klempunkter. Verken mellom seksjonene eller på hengslene.



5 Inngrepssikring på sidekarmene

Hos Hörmann er karmene helt lukket nedenfra og opp. Dette gir sikker beskyttelse mot inngrep mellom portblad og karm!



* Detaljert informasjon finner du i størrelsesområdet på side 86.

Vakkert på innsiden

Premium-utførelsen for LPU 42- og LPU 67 Thermo-porter imponerer med sitt harmoniske utseende på innsiden. Beslag, karm, løpeskinne og forbindelsesskinne har samme utseende som seksjonenes innside. I tillegg sørger tandem-løperuller for et spesielt rolig og skånsomt portløp.



Standardutførelse (bilde LPU 67 Thermo)
Galvaniserte beslag, karm, løpeskinne og forbindelsesskinne



Premium-utførelse (bilde LPU 67 Thermo)
Beslag, karm, løpeskinne og forbindelsesskinne i gråhvit RAL 9002* samt tandem-løperuller

* Fjærteknologi inkl. holder, fjærbruddsikring, wiretrommel, galvanisert portåpnerskinne

Den energisparende porten

Hvis garasjen din er integrert direkte i huset, eller hvis du bruker rommet også som verksted eller hobbyrom, er LPU 67 Thermo det beste valget for deg. Takket være utmerket varmeisolerings oppfylles så alle ønsker til et flerbruksrom, der du føler deg vel.

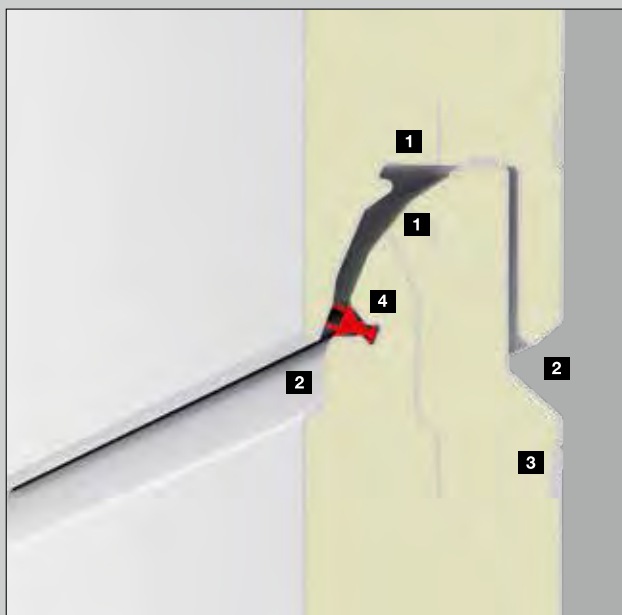

Standardutførelse med utmerket varmeisolerings

- U-verdi for seksjonen: $0,33 \text{ W}/(\text{m}^2 \cdot \text{K})$
- U-verdi for porten*: $1,0 \text{ W}/(\text{m}^2 \cdot \text{K})$
- Inntil 30 % bedre varmeisolerings, sammenlignet med en garasjeleddport LPU 42

- 1 67 mm tykke seksjoner med brutt kuldebro
- 2 Fingerklemsikring utvendig og innvendig
- 3 3-dobbelt forsterket stålplate i området for skruene
- 4 Dobbel leppepakning i skjøtene til seksjonene
- 5 Dobbel bunnpakning

Ytterligere utstyrsvarianter:

- Alle vindustyper med 42 mm dybde
- Vindusramme i aluminium med brutt kuldebro
- Alle vinduer med 3-doble vindusruter
- Som ekstrautstyr ThermoFrame for inntil 10 % bedre varmeisolerings (U-verdi for porten*: $0,9 \text{ W}/(\text{m}^2 \cdot \text{K})$), ytterligere informasjon finner du på sidene 82–83.

Energetisk modernisering av eksisterende porter

For en bedre varmeisolerings kan de 67 mm tykke seksjonene med brutt kuldebro også ettermonteres på monterte LPU 42-porter fra produksjonsår 06/1999 (BR 40), uten at karmen må byttes ut.

* Portstørrelse $5000 \times 2125 \text{ mm}$



For portåpninger inntil 7000 mm bredde og for spesielle monterings situasjoner

For spesielt brede garasjer og for monterings situasjoner, der det ikke er mulig å montere en portåpner over porten, er industrileddporten SPU F42 Plus den perfekte løsningen, leveres for portmotiver med horisontal profil M og plan profil L. Sjekk detaljer for spesielle dimensjoner i Teknisk manual for industrileddporter.





1

1 Portåpner SupraMatic 3 HT

For garasjeporter med en bredde på mer enn 6000 mm er portåpneren SupraMatic 3 HT førstevalget.

Den skinneførte portåpneren utmerker seg med funksjoner som f.eks. mykstart og mykstopp, justerbar ventilasjonsåpning og automatisk portlås.

SupraMatic 3 HT leveres uten belysning. Men via et universaladapterkort, som leveres som ekstrautstyr, i kombinasjon med et tidsrelé, kan belysning installeres uten problemer.



2

2 Akslingsmotor WA 300 S4

Hvis portåpneren ikke kan monteres i midten med portåpnerskinne i garasjen, anbefaler vi akslingsmotoren WA 300 S4 for montering på siden.

Denne motoren trenger ingen ekstra overhøyde. Den har dessuten mange fordeler, f.eks. kraftbegrensning som standard, mykstart og mykstopp, høy sikkerhet og stille portløp.

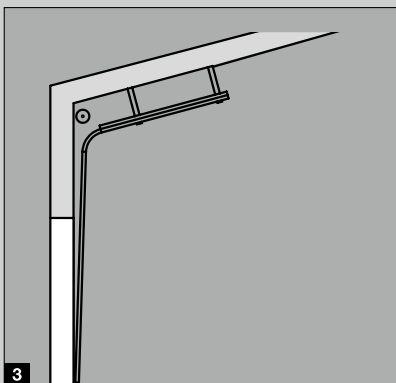

3

Beslag HD med takfølge

3 4 Beslagstyper for spesielle monteringsituasjoner

Industriledporten SPU F42 Plus kan leveres med forskjellige beslagstyper for spesielle monteringsituasjoner, f.eks. beslag med takfølge, og leddporten kan gå på skrå langs taket i garasjen.

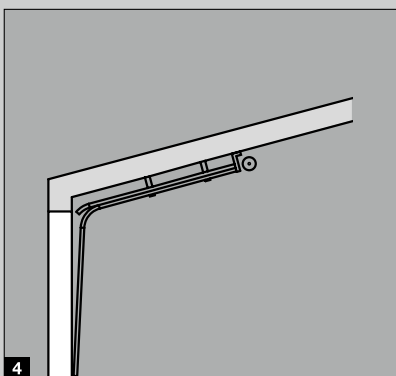

4

Beslag LD med takfølge



Industri-leddporter
Slipper med en hendel - raskere og sikker

HOHMANN

Mer informasjon
finner du i brosjyren:
Industriledporter

* Uten portåpnerbelysning

Fremragende effektegenskaper



Dersom garasjen ligger i direkte forbindelse med huset, anbefales en godt isolert garasjeport. Med ThermoFrame-karntilslutning forbedres den allerede gode varmeisoleringen for isolerte garasjeleddporter fra Hörmann.

Slik sparer du energikostnader.

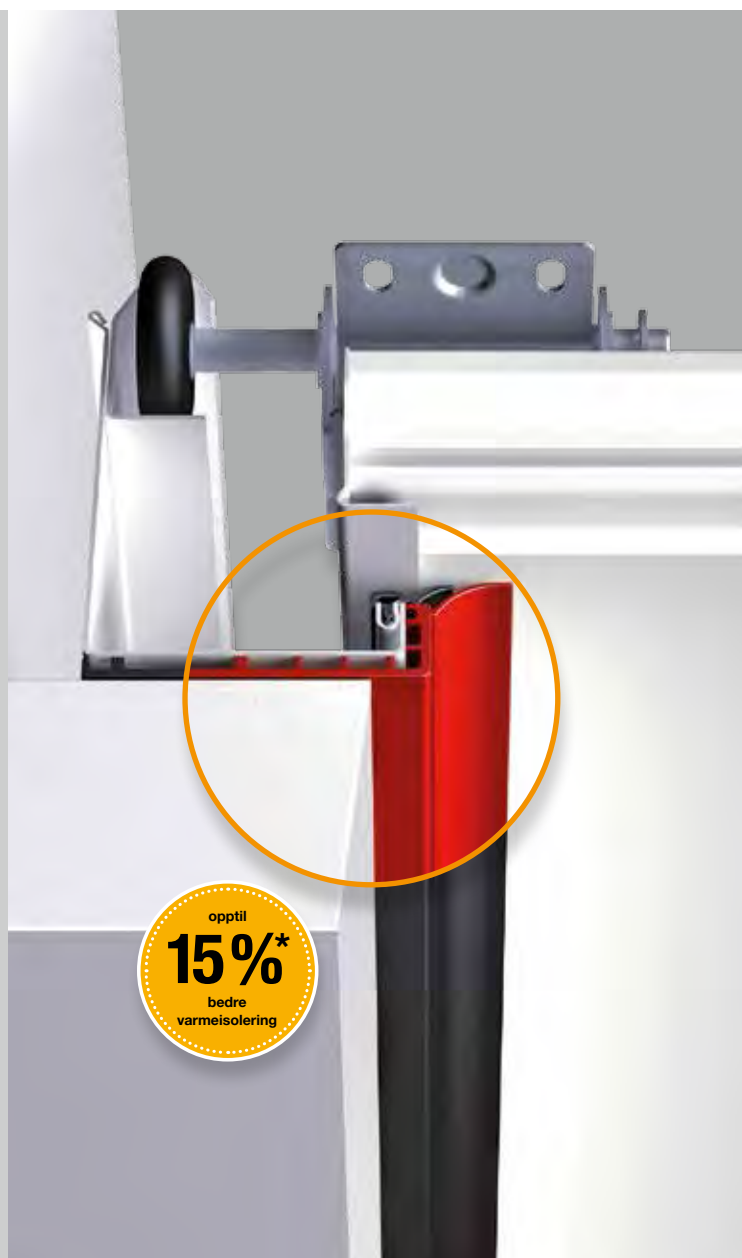

Forbedret varmeisolering med ThermoFrame

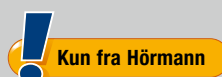

Profilen i kunststoff som monteres enkelt sammen med portkarmen, sørger for en effektiv brutt kuldebro mellom karm og murverk, og forbedrer varmeisoleringsverdien på inntil 15 %*. I tillegg forhindrer ekstra tetningslepper på begge sider og i portens øvre del at varmen fra garasjen går tapt. ThermoFrame kan leveres for alle Hörmann garasjeleddporter som ekstrautstyr.

Varmeisolering

De tykke varmeisolerte sandwichseksjonene isolerer like bra som en mursteinsvegg. Dette betyr at du ikke sløser med energi i garasjen, og du sparer penger.

Lydisolering

LPU-seksjonenes fremragende lydisolering reduserer støy fra veitrafikk (ca. 80 dB(A)) til innendørs lydnivå (ca. 55 dB(A)). Det betyr at du også kan arbeide eller invitere til fest i garasjen.

Vindlast

LPU-seksjonene er så stabile at porten din holder ut en vindstyrke på inntil 120 km/t, noe som tilsvarer orkanstyrke. Dermed er din garasje og alt du oppbevarer i den, godt beskyttet.

Tetthet

Du er også godt beskyttet mot regn i garasjen. Når porten er lukket, kommer det nesten ikke en dråpe inn, verken gjennom pakningene som går hele veien rundt mellom portblad og karm, eller gjennom pakningene mellom seksjonene.



Effektegenskaper iht. europeisk standard 13241

| Porttype | Varmeisolering | Lydisolering | Vindlast ⁶⁾ | Tetthet | |
|---|--------------------------------|---------------|------------------------|------------------------|------------------------|
| | | | | Luft | Vann |
| LPU 67 Thermo | | R = ca. 25 dB | Klasse 3 | Klasse 3 ⁵⁾ | Klasse 3 ⁴⁾ |
| Seksjon | U = 0,33 W/(m ² ·K) | | | | |
| Montert port uten ThermoFrame ¹⁾ | U = 1,0 W/(m ² ·K) | | | | |
| Montert port med ThermoFrame ¹⁾ | U = 0,88 W/(m ² ·K) | | | | |
| LPU 42 | | R = ca. 25 dB | Klasse 3 | Klasse 3 ⁵⁾ | Klasse 3 ⁴⁾ |
| Seksjon | U = 0,5 W/(m ² ·K) | | | | |
| Montert port uten ThermoFrame ¹⁾ | U = 1,4 W/(m ² ·K) | | | | |
| Montert port med ThermoFrame ¹⁾ | U = 1,2 W/(m ² ·K) | | | | |
| LTE 42 | | R = ca. 20 dB | Klasse 2 | Klasse 0 ³⁾ | Klasse 0 ³⁾ |
| Montert port uten ThermoFrame ¹⁾ | U = 6,5 W/(m ² ·K) | | | | |
| ART 42 | | R = ca. 20 dB | Klasse 2 | Klasse 3 | Klasse 3 |
| Montert port uten ThermoFrame ²⁾ | U = 4,0 W/(m ² ·K) | | | | |
| Montert port med ThermoFrame ²⁾ | U = 3,8 W/(m ² ·K) | | | | |
| ART 42 Thermo | | R = ca. 20 dB | Klasse 2 | Klasse 3 | Klasse 3 |
| Montert port uten ThermoFrame ²⁾ | U = 3,4 W/(m ² ·K) | | | | |
| Montert port med ThermoFrame ²⁾ | U = 3,2 W/(m ² ·K) | | | | |
| LTH | | | Klasse 3 | Klasse 0 ³⁾ | Klasse 0 ³⁾ |
| Montert port med ThermoFrame ¹⁾ | U = 3,0 W/(m ² ·K) | | | | |

¹⁾ U-verdiene gjelder for monterte porter uten vinduer, i størrelsen 5000 × 2250 mm

²⁾ U-verdiene gjelder for monterte porter med doble vinduer i kunststoff (S2), 26 mm, i størrelsen 5000 × 2250 mm

³⁾ Porter med ventilasjonsåpninger, på forespørsel klasse 2 – 3

⁴⁾ Inntil 70 Pa vanntrykk

⁵⁾ Gjelder for speil og plan profil L (LPU42-porter med horisontal profil S, M, D eller T samt med gangdør: Klasse 2)

⁶⁾ Høyere vindklasser på forespørsel

Beslagstyper

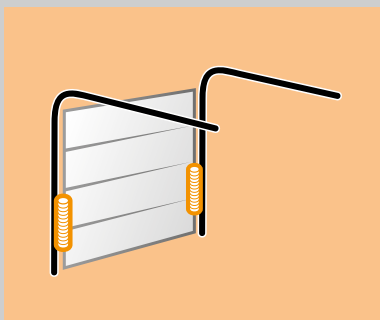

Z-beslag: Trekktjærbeslag med trekktjærteknikk

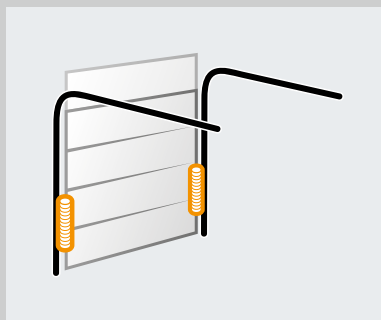

BZ-beslag: Trekktjærbeslag med trekktjær-teknologi og innfelt overfelt

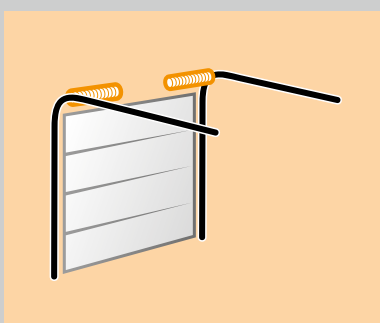

N-beslag: Normalbeslag med torsjonsfjærteknikk

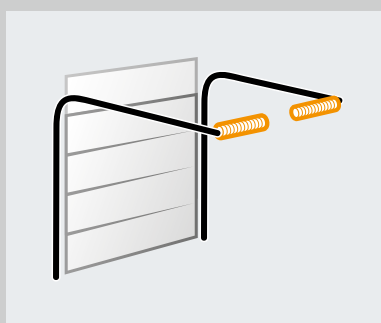

BL-beslag: Lavtløftbeslag med torsjonsfjærteknikk og innfelt overfelt

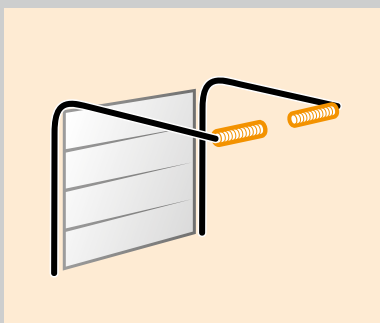

L-beslag: Lavtløftbeslag med torsjonsfjærteknikk

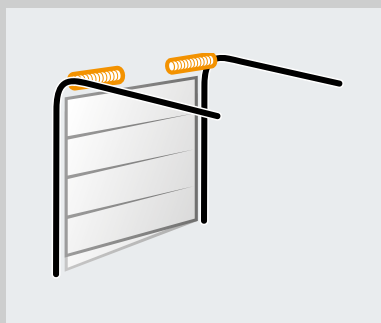

SN-beslag: Normalbeslag med torsjonsfjærteknikk med skrå bunnseksjon (maks. 300 mm høydedifferanse)

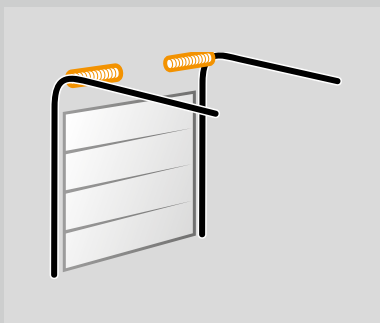

H-beslag: Høytløftbeslag med torsjonsfjærteknikk

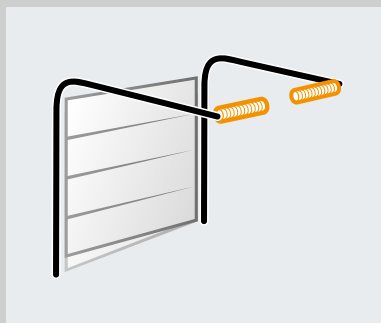

SL-beslag: Lavtløftbeslag med torsjonsfjærteknikk med skrå bunnseksjon (maks. 300 mm høydedifferanse)

Forklaringer

Spør din Hörmann-forhandler hvis du er interessert i porter med høytløftbeslag.

LZ Fritt karmmåål
RM Rastermåål høyde

DE Takhøyde

Les dette: For porter i mørke farger som er vendt mot solen, bør portåpneren monteres 40 mm høyere.

LDH Fri gjennomkjøringshøyde

GIM Innvendige måål i garasjen

ET Innskyvingsdybde

Beslagstyper

Z-beslag

(ikke for LTH 42 og LPU 42 med gangdør)
Bredde maks. 4000 mm (maks. 3000 mm for LPU 42 Silkgrain, LPU 67 Thermo, ART 42, ART 42 Thermo)
Høyde maks. 2625 mm (maks. 2500 mm for LPU 42 Silkgrain, LPU 67 Thermo, ART 42, ART 42 Thermo)

N-beslag

Bredde maks. 6000 mm
Høyde maks. 3000 mm

L-beslag

Bredde maks. 6000 mm
Høyde maks. 3000 mm

H-beslag (ikke for LPU 67 Thermo)

Bredde maks. 5500 mm
Høyde maks. 3000 mm

BZ-beslag (ikke for LPU 67 Thermo)

Bredde maks. 4000 mm
Høyde maks. 3170 mm

BL-beslag (ikke for LPU 67 Thermo)

Bredde maks. 4000 mm
Høyde maks. 3520 mm

SN-beslag (kun LPU 42)

Bredde maks. 6000 mm
Høyde maks. 3000 mm

SL-beslag (kun LPU 42)

Bredde maks. 6000 mm
Høyde maks. 3000 mm

Ytterligere informasjon finner du i Teknisk manual, eller ta kontakt med din Hörmann-forhandler.

Horizontalsnitt

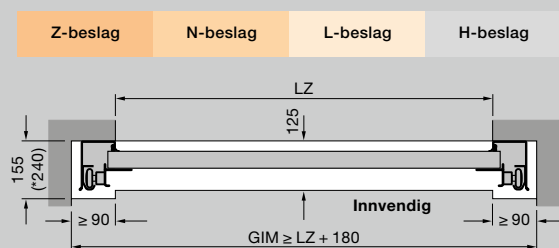

Montering med Z-, N-, L-beslag

| Total lengde portåpner (W) | Z-beslag | N-beslag | L-beslag |
|----------------------------|-----------------------------|----------|----------|
| | Porter med portåpner | | |
| 2125 (K) | 3200 | 3200* | 3200 |
| 2250 (K) | | 3200** | |
| Porthøyde maks. | | | |
| 2375 (M) | 3450 | 3450* | 3450 |
| 2500 (M) | | 3450** | |
| 2625 (L) | 4125 | | |
| 3000 (L) | | 4125 | 4125 |

* Maks. porthøyde kun for LPU 67 Thermo
 ** Maks. porthøyde kun for LPU 42, LTE 42

Vertikalsnitt (med portåpner)

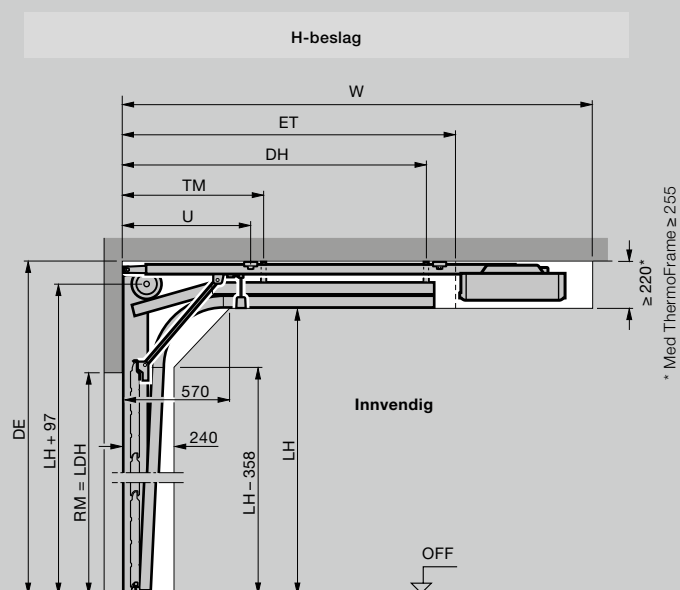
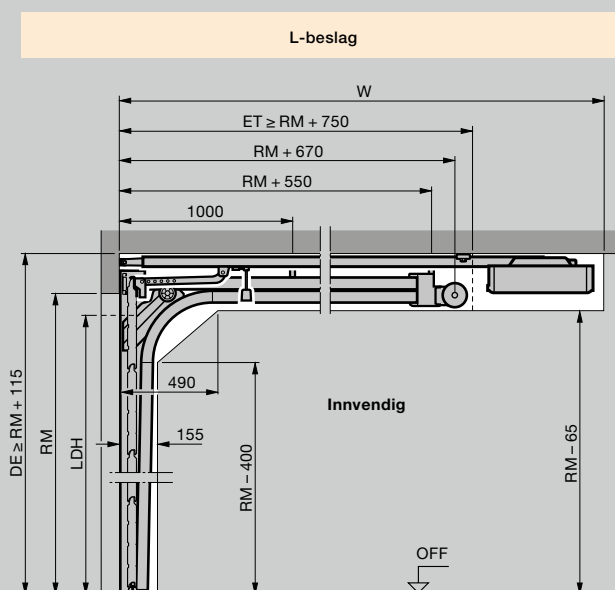
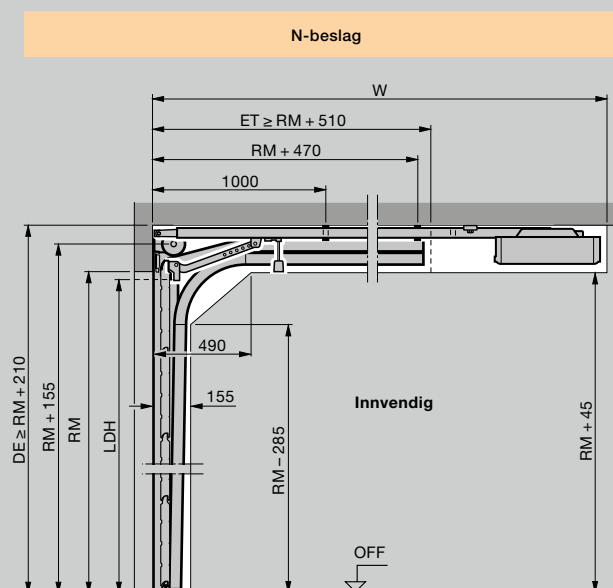
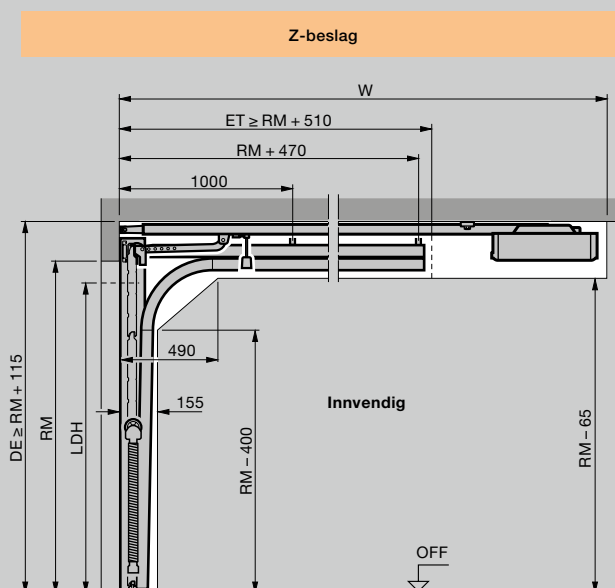

* Med ThermoFrame ≥ 255

Montering med innfelt overfelt

| Total lengde portåpner (W) | BZ-beslag | BL-beslag |
|-----------------------------|-----------|-----------|
| Porter med portåpner | | |
| | 2125 (K) | 3272 |
| | 2375 (M) | 3522 |
| Porthøyde maks. | 2625 (L) | 4197 |
| | 3000 (L) | 4197 |

Vertikalsnitt

BZ-beslag BL-beslag uten overhøyde

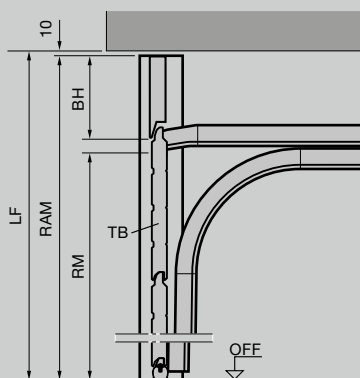

BZ-beslag BL-beslag med overhøyde

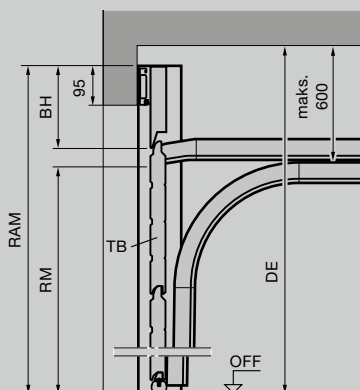

Mål i mm

Forklaringer

Portåpnerskinner

- K Kort skinne
- M Medium skinne
- L Lang skinne

Beslagstyper

- Z Trekkfjærbeslag
- N Normalbeslag
- L Lavtløftbeslag
- H Høytløftbeslag
- BZ Trekkfjærbeslag med innfelt overfelt
- BL Lavtløftbeslag med innfelt overfelt

Bestillingsmål

- LZ Fritt karmsmål
- RM Rastermål høyde
- RAM Utvendig karmsmål (ved innfelt overfelt)
min. = RM + 190 mm
maks. = RM + portens portseksjonshøyde
- W Total lengde med portåpner
- LF Fritt ferdigmål av åpningen
- DE Takhøyde
- Les dette: For porter i mørke farger som er vendt mot solen, bør portåpneren monteres 40 mm høyere.**
- LDH Fri gjennomkjøringshøyde
Se tabell på side 86
- GIM Innvendige mål i garasjen
- ET Innskyvingsdybde
- TB Portblad
- BH Høyde overfelt
- LH Løpeskinnehøyde
- TM Takoppheng i midten
- DH Takoppheng bak
- OFF Over ferdig gulv
- U Fremre opphengsjern portåpnerskinne

Les dette

Før montering av leddportene må portåpningen og garasjegulvet være ferdig. **Området for montering og drift av porten må holdes fritt.**

Porter med gangdør og horisontal eller plan profil

| Størrelsesområde | | | | | | | | | | | | | | | |
|--------------------------|------|---------------------------|------|------|------|------|------|------|------|------|------|------|------|------|------|
| Rastermål porthøyde (RM) | 3000 | | | | | | | | | | | | | | |
| | 2875 | ○ | ○ | ○ | ○ | ○ | ○ | ○ | ○ | ○ | | | | | |
| | 2750 | | | | | | | | | | | | | | |
| | 2625 | ○ | ○ | ○ | ○ | ○ | ○ | ○ | ○ | ○ | ○ | ○ | | | |
| | 2500 | | | | | | | | | | | | | | |
| | 2375 | | | | | | | | | | | | | | |
| | 2250 | | | | | | | | | | | | | | |
| | 2205 | | | | | | | | | | | | | | |
| | 2125 | | | | | | | | | | | | | | |
| | 2080 | | | | | | | | | | | | | | |
| | 2000 | | | | | | | | | | | | | | |
| | 1955 | | | | | | | | | | | | | | |
| | 1875 | | | | | | | | | | | | | | |
| | | | 2250 | 2375 | 2500 | 2750 | 3000 | 3250 | 3500 | 3750 | 4000 | 4250 | 4500 | 4750 | 5000 |
| | | Rastermål portbredde (LZ) | | | | | | | | | | | | | |

Gangdører med horisontal eller plan profil

| Fri gjennomgangshøyde | | Avstand fra gulv til håndtak fra OFF |
|-----------------------|-------------|--------------------------------------|
| uten vinduer | med vinduer | |
| 1955 | 1955 | 831 |
| 1871 | 1871 | 799 |
| 2155 | 2155 | 906 |
| 2055 | 2055 | 868 |
| 1955 | 1955 | 831 |
| 1855 | 1855 | 793 |
| 2123 | 2203 | 924 |
| 2075 | 2155 | 906 |
| 1999 | 2079 | 877 |
| 1955 | 2035 | 861 |
| 1875 | 1955 | 831 |
| 1827 | 1907 | 813 |
| 1747 | 1827 | 782 |

Porter med speil og gangdør

| Størrelsesområde | | | | | | | | | | |
|--------------------------|------|---------------------------|------|------|------|------|------|------|------|---|
| Rastermål porthøyde (RM) | 3000 | | | | | | | | | |
| | 2875 | □ | □ | □ | □ | □ | □ | □ | □ | □ |
| | 2750 | □ | □ | □ | □ | □ | □ | □ | □ | □ |
| | 2625 | □ | □ | □ | □ | □ | □ | □ | □ | □ |
| | 2500 | | | | | | | | | |
| | 2375 | | | | | | | | | |
| | 2250 | | | | | | | | | |
| | 2205 | □ | □ | □ | □ | □ | □ | □ | □ | □ |
| | 2125 | | | | | | | | | |
| | 2080 | □ | □ | □ | □ | □ | □ | □ | □ | □ |
| 2000 | | | | | | | | | | |
| 1955 | □ | □ | □ | □ | □ | □ | □ | □ | □ | |
| | | 2250 | 2500 | 2750 | 3000 | 3250 | 3500 | 3750 | 4000 | |
| | | Rastermål portbredde (LZ) | | | | | | | | |

Gangdører med speil

| Fri gjennomgangshøyde | Avstand fra gulv til håndtak fra OFF |
|-----------------------|--------------------------------------|
| 1955 | 831 |
| 1871 | 799 |
| 2155 | 906 |
| 2055 | 868 |
| 1955 | 831 |
| 1855 | 793 |
| 2203 | 924 |
| 2155 | 906 |
| 2079 | 877 |
| 2035 | 861 |
| 1955 | 831 |
| 1907 | 813 |

Horizontalsnitt

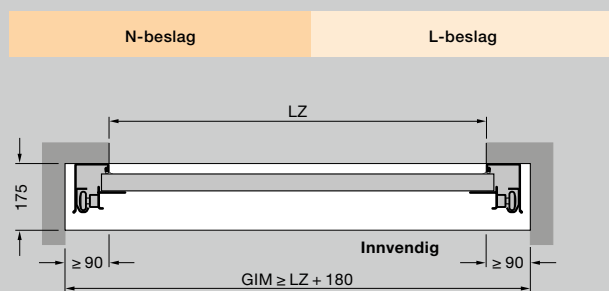

Vertikalsnitt

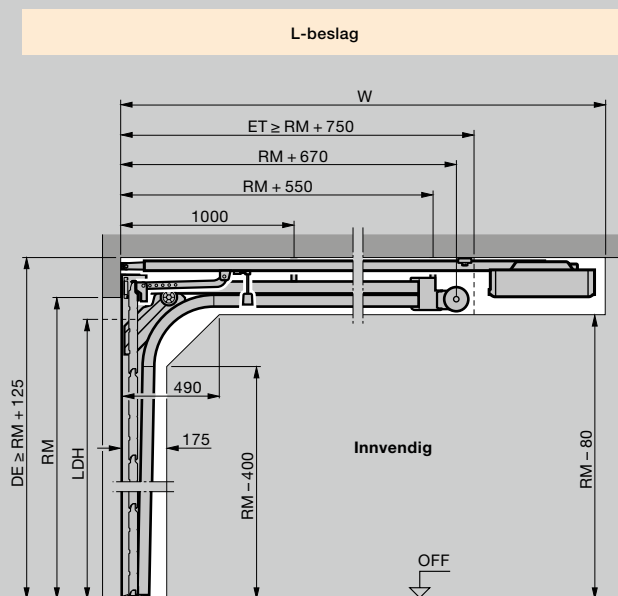
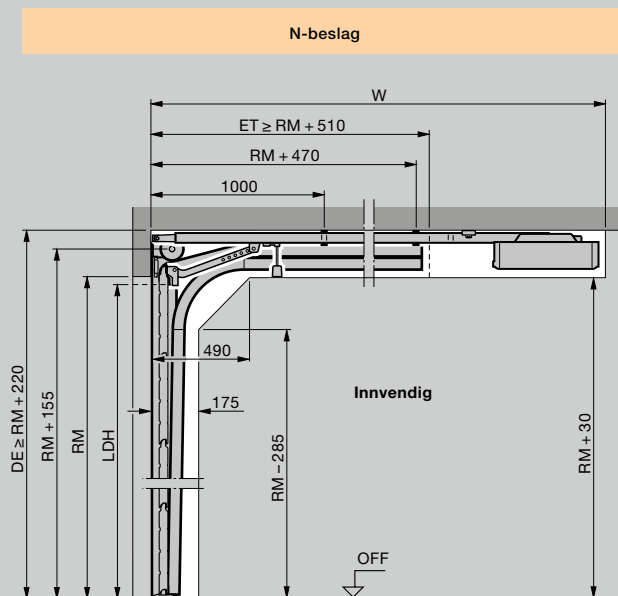

Mål i mm

Forklaringer

Beslagstyper

- N Normalbeslag
- L Lavtløftbeslag

Bestillingsmål

- LDB Fri gjennomkjøringsbredde
- LZ Fritt karmsmål
- RM Rastermål høyde
- W Totallengde med portåpner

- DE Takhøyde

N-beslag:

- Manuell betjening $\geq RM + 220$ mm
- Med portåpner $\geq RM + 235$ mm
- Med portåpner og ThermoFrame $\geq RM + 255$ mm

L-beslag:

- Manuell betjening $\geq RM + 125$ mm
- Med portåpner $\geq RM + 125$ mm
- Med portåpner og ThermoFrame $\geq RM + 145$ mm

- LDH Fri gjennomkjøringshøyde

N-beslag med lav terskel

- Manuell betjening = $RM - 160$ mm
- Med portåpner = $RM - 100$ mm

L-beslag med lav terskel

- Manuell betjening = $RM - 160$ mm
- Med portåpner = $RM - 160$ mm

N-beslag med terskel

- Manuell betjening = $RM - 100$ mm
- Med portåpner = $RM - 70$ mm

L-beslag med terskel

- Manuell betjening = $RM - 150$ mm
- Med portåpner = $RM - 120$ mm

- GIM Innvendige mål i garasjen
- ET Innskryvingsdybde
- OFF Over ferdig gulv

Montering med ThermoFrame

- Montering med ThermoFrame LDB = LZ - 12 mm
- Montering med ThermoFrame og karmkledning (sett 1-3) LDB = LZ - 15 mm

Les dette

Åpningshøyden kan ikke være mindre enn portens bestillingsmål (RM), ellers er det ikke mulig å åpne gangdøren.

Ytterligere informasjon finner du i Teknisk manual, eller ta kontakt med din Hörmann-forhandler.

Sidedører i stål og massivtre – horisontalsnitt

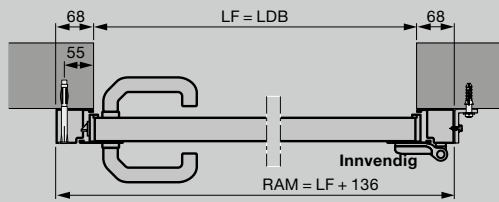

Sidedør med alu-blokkarm, profiltype 1
Montering bak åpningen

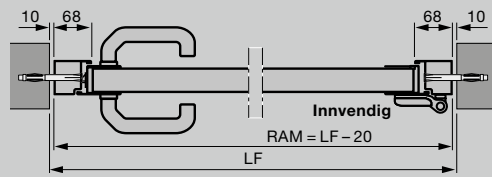

Sidedør med alu-blokkarm, profiltype 2
Montering i åpningen

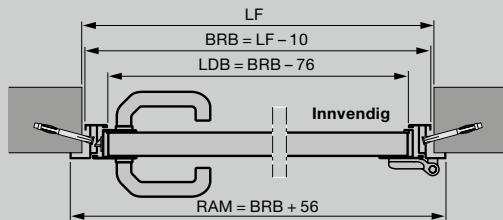

Sidedør med alu-hjørnekarm profiltype 1 eller 2
Innvendig montasje

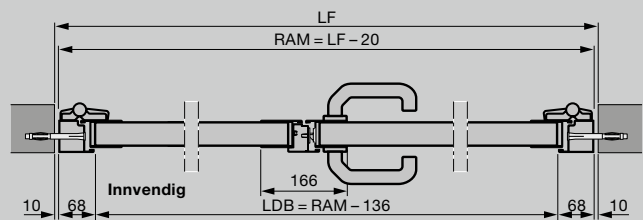

2-fløyet sidedør med alu-blokkarm, profiltype 2
Montering i åpningen

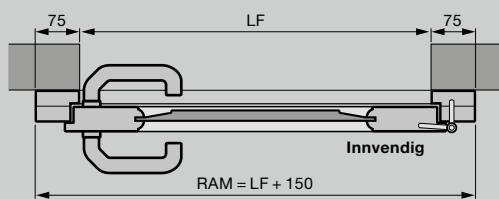

Sidedør i massivtre
Montering bak åpningen

- 2-fløyet sidedør med asymmetrisk deling
- 2-fløyet sidedør med åpning innover og utover

Sidedører i stål eller massivtre – vertikalsnitt

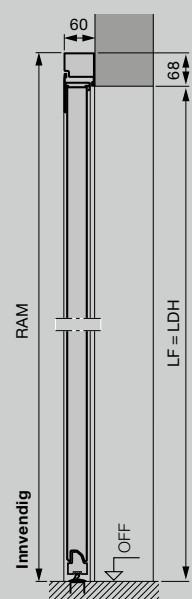

Sidedør med alu-blokkarm, profiltype 2
Montering bak åpningen



Sidedør med alu-blokkarm, profiltype 2
Montering i åpningen

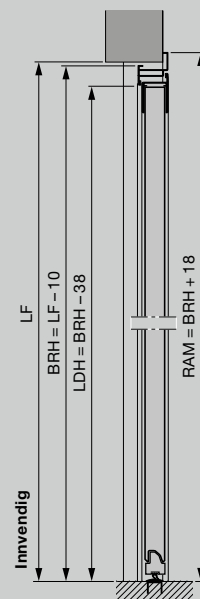

Sidedør med alu-hjørnekarm profiltype 2
Utvendig montering

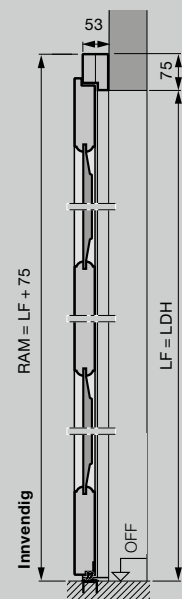

Sidedør i massivtre
Montering bak åpningen

Sidedører i stål

Profiltype 1 (innfesting bak åpningen) med profil S, M, L, med speil S, blokkarm

| Lysåpningsmål | Bestillingsmål = RAM | Avstand fra gulv til håndtak* fra OFF | Portseksjonshøyde B |
|--------------------------|----------------------|---------------------------------------|---------------------|
| 855 – 875 × 1990 – 2000 | 990 × 2058 | 955 | 500 |
| 855 – 875 × 2115 – 2125 | 990 × 2183 | 1010 | 531 |
| 980 – 1000 × 1990 – 2000 | 1115 × 2058 | 955 | 500 |
| 980 – 1000 × 2115 – 2125 | 1115 × 2183 | 1010 | 531 |

Profiltype 2 (innfesting bak åpningen) med profil S, M, L, D, T, speil S, blokkarm

| Lysåpningsmål | Bestillingsmål = RAM | Avstand fra gulv til håndtak* fra OFF | Portseksjonshøyde B |
|--------------------------|----------------------|---------------------------------------|---------------------|
| 855 – 875 × 1990 – 2000 | 990 × 2058 | 1050 | 500 |
| 855 – 875 × 2115 – 2125 | 990 × 2183 | 1050 | 531 |
| 980 – 1000 × 1990 – 2000 | 1115 × 2058 | 1050 | 500 |
| 980 – 1000 × 2115 – 2125 | 1115 × 2183 | 1050 | 531 |

Profiltype 2 (innfesting i åpningen) med profil S, M, L, D, T, blokkarm

| Lysåpningsmål | Bestillingsmål = RAM | Avstand fra gulv til håndtak* fra OFF | Portseksjonshøyde B |
|---------------|----------------------|---------------------------------------|---------------------|
| 875 × 2000 | 855 × 1990 | 1050 | 500 |
| 875 × 2125 | 855 × 2115 | 1050 | 531 |
| 1000 × 2000 | 980 × 1990 | 1050 | 500 |
| 1000 × 2125 | 980 × 2115 | 1050 | 531 |

Profiltype 1 (kun innadslåsende, innfesting innvendig montasje) med horisontal profil S, M, L, med speil S, hjørnekarm

| Bestillingsmål = BRM | Avstand fra gulv til håndtak* fra OFF | Portseksjonshøyde B |
|----------------------|---------------------------------------|---------------------|
| 875 × 2000 | 955 | 500 |
| 875 × 2125 | 1010 | 531 |
| 1000 × 2000 | 955 | 500 |
| 1000 × 2125 | 1010 | 531 |

Profiltype 2 (innfesting innvendig eller utvendig montasje) med profil S, M, L, D, T, hjørnekarm

| Bestillingsmål = BRM | Avstand fra gulv til håndtak* fra OFF | Portseksjonshøyde B |
|----------------------|---------------------------------------|---------------------|
| 875 × 2000 | 1050 | 500 |
| 875 × 2125 | 1050 | 531 |
| 1000 × 2000 | 1050 | 500 |
| 1000 × 2125 | 1050 | 531 |

Sidedører i massivtre

| Bestillingsmål = RAM | Lysåpningsmål | Avstand fra gulv til håndtak* fra OFF |
|---|--------------------------|---------------------------------------|
| Innfesting bak åpningen (profil S, M, L, speil) | | |
| 1005 × 2190 | 855 – 875 × 2115 – 2125 | 1050 |
| 1130 × 2190 | 980 – 1000 × 2115 – 2125 | 1050 |
| Innfesting bak åpningen (motiv 401, 403, 404, 405) | | |
| 1130 × 2190 | 980 – 1000 × 2115 – 2125 | 1050 |

Mål i mm

Forklaringer

| | |
|-----|-------------------------------|
| P1 | Profiltype 1 (smal fløyramme) |
| P2 | Profiltype 2 (bred fløyramme) |
| LDB | Fri gjennomgangsbredde |
| LDH | Fri gjennomgangshøyde |
| RAM | Utvendig karm mål |
| LF | Fritt ferdigmål av åpningen |
| BRM | Veiledende byggemål |
| BRB | Bredde, veil. byggemål |
| BRH | Høyde, veil. byggemål |
| OFF | Over ferdig gulv |

Spesialstørrelser

1-fløyede sidedører på forespørsel

2-fløyede sidedører:

1330 – 2500 × 1960 – 2558 mm

* Avstand fra gulv til håndtak for spesialstørrelser finner du i Teknisk manual.

Ytterligere informasjon finner du i Teknisk manual, eller ta kontakt med din Hörmann-forhandler.



Opplev Hörmann- kvalitet i nye bygg og ved rehabilitering

Det er enkelt å planlegge med Hörmann. Løsninger som er nøye tilpasset hverandre gir deg førsteklasses produkter med høy funksjonalitet til alle bruksområder.

- **Garasjeporter**

Optimalt tilpasset din personlige arkitekturstil: Vippe- og leddporter av stål eller tre.

- **Dør- og portåpnere**

Nyt høy komfort og sikkerhet mot innbrudd med garasjeport- og grindåpnere fra Hörmann. Med døråpnere fra Hörmann kan du dra nytte av den samme komforten i ditt hjem.

- **Ytterdører**

I vårt omfattende ytterdørsprogram finner du et passende dørmotiv for alle behov og krav.

- **Ståldører**

Solide dører til alle områder i huset, fra kjeller til loft.



Garasjeporter og portåpnere



Thermo65 / Thermo46 ytterdør

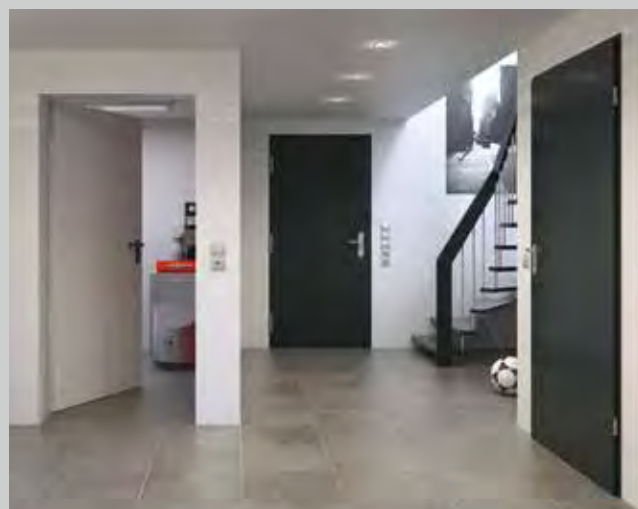

Ståldører

Hörmann: Kompromissløs kvalitet



Hörmann KG Amshausen, Tyskland



Hörmann KG Antriebstechnik, Tyskland



Hörmann KG Brandis, Tyskland



Hörmann KG Brockhagen, Tyskland



Hörmann KG Dissen, Tyskland



Hörmann KG Eckelhausen, Tyskland



Hörmann KG Freisen, Tyskland



Hörmann KG Ichtershagen, Tyskland



Hörmann KG Werne, Tyskland



Hörmann Alkmaar B.V., Nederland



Hörmann Legnica Sp. z o.o., Polen



Hörmann Beijing, Kina



Hörmann Tianjin, Kina



Hörmann LLC, Montgomery IL, USA



Hörmann Flexon LLC, Burgettstown PA, USA



Shakti Hörmann Pvt. Ltd., India

Som eneste produsent på det internasjonale markedet tilbyr Hörmann-gruppen alle porter, dører, vinduer og andre produkter komplett fra egen produksjon. Produktene fremstilles ved høyt spesialiserte fabrikker med den nyeste teknologi. Gjennom et omfattende salgs- og servicenett i Europa og med tilstedeværelse i USA og Asia er Hörmann en sterk internasjonal partner. Med kompromissløs kvalitet.

GARASJEPORTER

PORTÅPNERE

INDUSTRIPORTER

LASTESYSTEMER

DØRER

BESLAG



Offisiell samarbeidspartner til Norges Fotballforbund

HÖRMANN